

Wake'n' Shake Curve

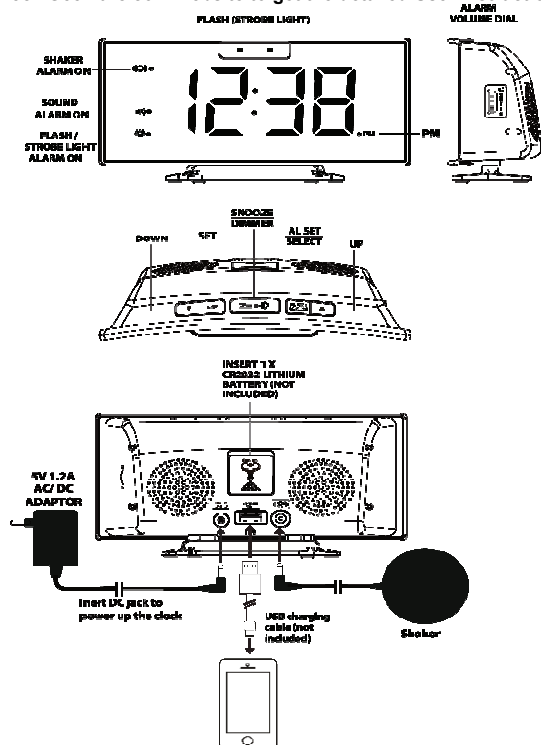

INSTRUCTION MANUAL

Please check Geemarc.com website to get the detailed User instruction manual



BACKUP BATTERY INSTALLATION

Your clock requires one CR2032 lithium battery (not included) to provide backup power to the clock in the event of a temporary power interruption. Place your unit face down on a flat surface.

- Slide and remove the battery cover at the bottom of your unit.
- Insert one new CR2032 lithium battery into the battery compartment with the "+" side facing up as indicated.
- Replace the battery cover.

It is not necessary to insert a back-up battery for the clock to function; however, fitting the backup battery will keep the time and alarm settings in the event of a power cut or the DC adaptor being unplugged.

If mains power is interrupted or the adaptor is unplugged, the LED clock display will go off and the alarm will not function.

Please replace the battery every year to ensure that your device is not damaged.

INSTALLATION

Plug the AC/DC adaptor to an AC household outlet, and then plug the DC jack to the back of the unit. Your clock is ready to work for you.

TO SET TIME AND THE SNOOZE DURATION

- Press **SET** once, the hour digits "00" flash. Press **▲** or **▼** to set the time in hours (hold to advance rapidly).
- Press **SET** again, the minute digits "00" flash. Press **▲** or **▼** to set the time in minutes. (hold to advance rapidly).
- Press **SET** again, the display shows "24Hr" and flashes. Press **▲** or **▼** to select "12Hr" or "24Hr" time format. The **PM** LED will appear on the lower right to indicate the afternoon time; there is no **AM** indicator.
- Press **SET** again, the display shows "05" and flashes. Press **▲** or **▼** to select your snooze time from 5 to 60 minutes.
- Press **SET** again or if no key pressed for approx. 10 seconds to exit the setting mode.

TO SET THE ALARM

- Press and hold **AL SET / SELECT**, the **|||** LED and the hour digits flash. Press **▲** or **▼** to set the alarm in hours. (Hold to advance rapidly).
- Press **AL SET / SELECT** once again, the minute digits flash. Press **▲** or **▼** to set the alarm in minutes. (Hold to advance rapidly).
- Press **AL SET / SELECT** again, LED displays "HI" (vibration at HI level), press **▲** or **▼** to select "LO" (vibration at Lo level)
- Press **AL SET / SELECT** once again, LED displays "F-1 (ex. 800 Hz)" and flash, press **▲** or **▼** to select the alarm tone (frequency):
F-1 (low tone, 800 Hz), F-2 (mid tone, 1 KHz), F-3 (high tone, 1.5 KHz)
- Press **AL SET / SELECT** once again or no button around 10 seconds to exit the alarm setting

1

mode.

TO TURN ON/OFF AND SELECT THE ALARM MODE

1. At normal time display mode, press **AL SET / SELECT** one at a time to activate the alarm(s) and turn on corresponding alarm indicator(s) on the left side of the time display:

- |||** : only shaker activated
- |||** **|||** : both sound and shaker alarm activated
- |||** **☀** : both strobe light and shaker alarm activated
- |||** **|||** **☀** : both strobe light, sound and shaker alarm activated

2. Press **AL SET / SELECT** once more to turn off all the alarms, all **|||**, **|||** and **☀** alarm indicators are turned off.

Note: To use the shaker alarm, please plug in the shaker plug to the back of the clock. If user doesn't want to use the shaker alarm, unplug the shaker plug from the clock.

TO ADJUST YOUR ALARM VOLUME (BUZZER)

You can turn the volume dial at the right side of your clock to adjust the alarm volume.

This alarm clock can be set to loud volume levels – please use with care. Increase volume gradually to a comfortable level.

TO STOP AND RESET THE ALARM TO COME ON THE NEXT DAY

When alarm is sounding, the corresponding alarm indicator flashes. Press **AL SET / SELECT** once to stop the alarm and reset it to come on the following day. After that, the corresponding alarm indicator stays on the display.

TO USE SNOOZE (default snooze duration is 5 minutes)

When alarm is sounding, press **Zz** **☀** once, the alarm will stop temporarily and the corresponding alarm indicator will keep flashing. The alarm will come on again after the set snooze duration is over.

TO USE THE HI-MED-LO DIMMER (LED TIME DIGITS)

There is a 3-level brightness control for the LED clock display. Press **Zz** **☀** to adjust the brightness (HI / MED / LO) of the LED display. This can only be done when the unit is not alarming. At the start, the brightness is setting on HI position.

CHARGE YOUR MOBILE PHONE WITH USB PORT

Connect the charging cable of your mobile phone to the USB port at the back of the clock and then connect the other end to the micro USB charging socket on your mobile phone. The clock will charge the mobile phone automatically.

- Note:**
1. Make sure the cable supplied with your mobile phone is used for charging.
 2. Make sure the adaptor supplied with this clock (9V 1.5A) is used to power it.
 3. It is not possible to charge an iPad® or notepad from the USB socket on this clock.

TROUBLE SHOOTING

If your clock displays incorrect time or does not function correctly, which may be caused by electro-static discharge or other interference. Takes heavy current when electric timer on heater switches on/off (poor mains filtering). The mains adapter for the clock should only be plugged into a mains wall socket. The mains adapter for the clock should only be plugged into a mains wall socket—not a mains extension that is shared with electric heater (or other high wattage equipment).

CARE OF YOUR PRODUCT

1. Place your clock on a stable surface, away from sources of direct sunlight or excessive heat or moisture.
2. Protect your furniture when placing your unit on a natural wood and lacquered finish by using a cloth or protective material between the unit and the furniture.
3. Clean your unit with a soft cloth moistened only with mild soap and water. Stronger agents such as benzene, thinners or similar materials can damage the surface of the unit. Make sure the unit is unplugged before cleaning.
4. Remove the back-up battery if the clock is not going to be used for a month or longer to prevent possible corrosion. Should the battery compartment become corroded or dirty, clean the compartment thoroughly and replace the battery.

SPECIFICATIONS

Alarm duration	: 1 hour
Snooze duration Adjustable	: 5 to 60 minutes
Default settings	Time format : 24 hour
	Time : 0:00
	Alarm : 6:00
	Alarm and shaker level : HI
	Alarm sound frequency : F-1
	Snooze duration : 05 (5 minutes)
Audible alarm	: 95 dB at 1m

GUARANTEE

From the moment your Geemarc product is purchased, Geemarc guarantee it for the period of two years. During this time, all repairs or replacements (at our discretion) are free of charge. Should you experience a problem then contact our help line or visit our website at www.geemarc.com.

The guarantee does not cover accidents, negligence or breakages to any parts. The product must not be tampered with or taken apart by anyone who is not an authorized Geemarc representative.

The Geemarc guarantee in no way limits your legal rights.

IMPORTANT: YOUR RECEIPT IS PART OF YOUR GUARANTEE AND MUST BE RETAINED AND PRODUCED IN THE EVENT OF A WARRANTY CLAIM.

Please note: **The guarantee applies to the United Kingdom only.**

DECLARATIONS:

CE Directives

Geemarc Telecom SA hereby declares that this product is in compliance with the essential requirements and other relevant provisions of the Radio and Telecommunications Terminal Equipment Directive. The CE declaration of conformity may be consulted at www.geemarc.com

Electrical connection: The apparatus is designed to operate from a 230V 50Hz supply only. (Classified as hazardous voltage according to EN60950 standard). The apparatus does not incorporate an integral power on/off switch. To switch off the apparatus, disconnect the power adaptor.

When installing the apparatus, ensure that the mains power socket is readily accessible.

Recycling Directives

The WEEE (Waste Electrical and Electronic Equipment) has been put in place for the products at the end of their useful life are recycled in the best way.

When this product is finished with, please do not put it in your domestic waste bin. Please use one of the following disposal options:

- Remove the batteries and deposit them in an appropriate WEEE skip.
- Deposit the product in an appropriate WEEE skip.
- Or, hand the old product to the retailer. If you purchase a new one, they should accept it.

Thus if you respect these instructions you ensure human health and environmental protection.



For product support and help visit our website at www.geemarc.com
 Contact Geemarc UK: 5B Swallow Court, Swallowfields, Welwyn Garden City, Hertfordshire,
 AL7 1SB, UK
 telephone 01707 387602 or fax 01707 832529

2

MANUEL D'UTILISATION

Vous pouvez trouver sur notre site Geemarc.com la notice plus détaillée du produit

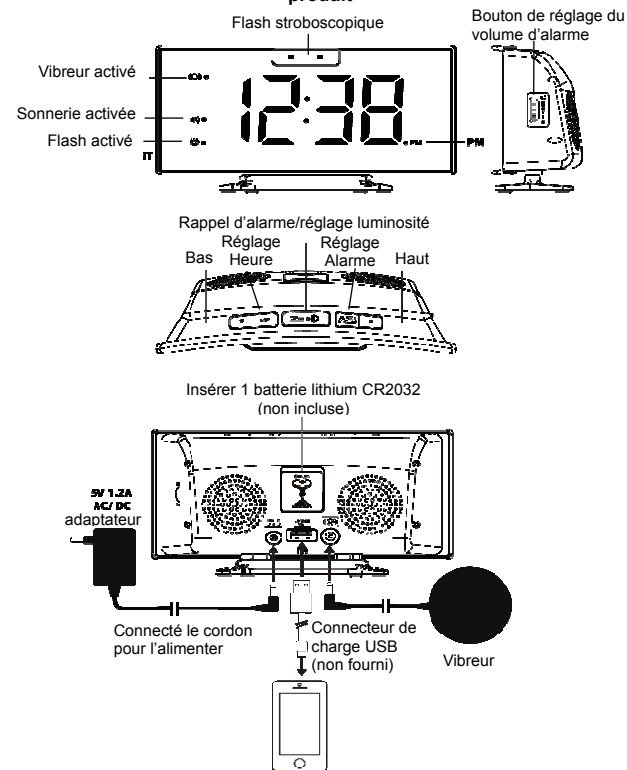

INSTALLATION DE LA BATTERIE DE SECOURS

Une batterie au lithium CR2032 est requise (non incluse) pour fournir une alimentation électrique de secours à votre réveil en cas de panne d'électricité temporaire.

Placez votre réveil face vers le bas sur une surface plane.

1. Faites glisser et retirez le couvercle de batterie placé à l'arrière de votre réveil.
2. Insérez la batterie au lithium CR2032 dans le compartiment, avec le signe '+' vers le haut comme indiqué.
3. Remettez le couvercle de batterie.

Il n'est pas nécessaire d'insérer une batterie de secours pour faire fonctionner le réveil ; par contre en cas de coupure de courant ou du débranchement de l'adaptateur secteur, la batterie de secours permettra de conserver les réglages de l'heure et de l'alarme.

En cas de coupure d'électricité ou si l'adaptateur est débranché, le réveil s'éteindra et l'alarme ne fonctionnera pas.

Veillez remplacer la batterie tous les ans pour garantir le bon fonctionnement de votre appareil.

INSTALLATION

Branchez l'adaptateur CA/CC dans une prise domestique CA 230V, puis branchez la fiche CC à l'arrière de l'appareil. Votre réveil est prêt à fonctionner.

POUR RÉGLER L'HEURE ET LA DURÉE DU RAPPEL D'ALARME

1. Appuyez une fois sur la touche **SET**, les chiffres de l'heure "00" se mettent à clignoter. Appuyez sur **▲** ou sur **▼** pour régler l'heure (maintenir la touche enfoncée pour avancer rapidement).
2. Ré appuyez sur **SET**, les chiffres des minutes "00" se mettent à clignoter. Appuyez sur **▲** ou sur **▼** pour régler les minutes. (maintenir la touche enfoncée pour avancer rapidement).
3. Ré appuyez sur **SET**, l'écran indique "24 H" et clignote. Appuyez sur **▲** ou sur **▼** pour sélectionner le format sur "12 H" ou "24 H". Le voyant lumineux **PM** apparaît sur le côté droit inférieur pour indiquer l'heure de l'après-midi. Il n'existe aucun indicateur **AM**.
4. Ré appuyez sur **SET**, l'écran indique "05" et clignote. Appuyez sur **▲** ou sur **▼** pour sélectionner la durée du rappel d'alarme, entre 5 et 60 minutes.
5. Ré appuyez sur **SET** ou patientez environ 10 secondes sans appuyez sur une touche pour quitter le mode de réglage.

POUR RÉGLER L'ALARME

1. Maintenez enfoncée la touche **AL SET / SELECT**, le voyant lumineux **|||** et les chiffres de l'heure se mettent à clignoter. Appuyez sur **▼** ou sur **▲** pour régler l'heure de l'alarme. (maintenir la touche enfoncée pour avancer rapidement).
2. Ré appuyez sur la touche **AL SET / SELECT**, les chiffres des minutes commencent à clignoter. Appuyez sur **▲** ou sur **▼** pour régler les minutes de l'alarme. (maintenir la touche enfoncée pour avancer rapidement).
3. Ré appuyez sur la touche **AL SET / SELECT**, "HI" s'affiche (haut niveau de vibration), appuyez sur **▲** ou sur **▼** pour sélectionner "LO" (niveau faible de vibrations).
4. Ré appuyez sur la touche **AL SET / SELECT**, "F-1 (par ex. 800 Hz)" s'affiche et commence à clignoter, appuyez sur **▲** ou **▼** pour sélectionner la tonalité de l'alarme (fréquence).
F-1 (haute tonalité, 800 Hz), F-2 (tonalité moyenne, 1 KHz), F-3 (basse tonalité, 1.5 KHz)
5. Ré appuyez sur la touche **AL SET / SELECT** ou patientez environ 10 secondes sans presser de touche pour quitter le mode de réglage de l'alarme.

POUR ACTIVER/DÉSACTIVER ET SÉLECTIONNER LE MODE D'ALARME

1. En mode d'affichage normal de l'heure, appuyez sur la touche **AL** pour activer le type d'alarme en activant l'indicateur d'alarme correspondant placé sur le côté gauche de l'écran :

- |||** : seul le vibreur est active.
- |||** **|||** : la sonnerie d'alarme et le vibreur sont activés.
- |||** **☀** : le flash stroboscopique et le vibreur sont activés.
- |||** **|||** **☀** : le flash stroboscopique, la sonnerie d'alarme et le vibreur sont activés.

2. Ré appuyez sur la touche **AL SET / SELECT** pour désactiver toutes les alarmes, tous les indicateurs d'alarme **|||**, **|||** et **☀** sont éteints.

3

Remarque : Pour utiliser le vibreur en alarme, veuillez brancher sa fiche au dos du réveil. Si vous ne souhaitez pas utiliser le vibreur, déconnectez sa fiche du réveil.

POUR RÉGLER LE VOLUME DE L'ALARME (AVERTISSEUR SONORE)

Vous pouvez tourner le bouton placé du côté droit du réveil pour régler le volume de l'alarme. Il est possible d'obtenir des niveaux sonores très élevés sur ce réveil, veuillez utiliser ce bouton avec précautions. Augmentez le volume de manière graduelle jusqu'à l'obtention d'un niveau sonore confortable.

POUR ARRÊTER L'ALARME ET LA REPROGRAMMER POUR LE JOUR SUIVANT

Lorsque l'alarme retenti, l'indicateur d'alarme correspondant clignote. Appuyez une fois sur la touche **AL SET / SELECT** et l'alarme se déclenchera le jour suivant. Une fois l'opération terminée, l'indicateur d'alarme correspondant reste affiché à l'écran.

POUR UTILISER LA FONCTION DE RAPPEL D'ALARME (la durée par défaut est de 5 minutes)

Lorsque l'alarme retenti, appuyez une fois sur **Zz** **☀** l'alarme s'arrêtera temporairement et l'indicateur d'alarme correspondant continuera à clignoter. L'alarme se redéclenchera une fois que la durée de rappel d'alarme aura été dépassée.

POUR UTILISER LE VARIATEUR ÉLEVÉ-MOYEN-BAS (CHIFFRES LUMINEUX DE L'HEURE)

Il existe une fonction de réglage à 3 niveaux de la luminosité de l'écran LED du réveil. Appuyez sur **Zz** **☀** pour régler la luminosité (ÉLEVÉE / MOYENNE / BASSE) de l'écran LED. Cette opération peut être effectuée uniquement lorsque l'alarme ne s'est pas déclenchée.

Au début, la luminosité est réglée sur un niveau élevé.

CHARGER VOTRE TÉLÉPHONE PORTABLE SUR LE PORT USB

Branchez le câble de charge de votre téléphone portable dans le port USB placé au dos du réveil, puis connectez la seconde extrémité dans la prise micro USB de votre téléphone portable. Le réveil chargera automatiquement votre téléphone.

Remarque :

1. Assurez-vous que le câble fourni avec votre téléphone portable est utilisé pour le chargement.
2. Vérifiez que l'adaptateur fourni avec ce réveil (9 V 1,5 A) correspond pour alimenter en électricité votre appareil.
3. Il n'est pas possible de charger un iPad® ou un ordinateur bloc-notes depuis la prise USB de ce réveil.

DÉPANNAGE

Si l'heure est incorrecte ou le réveil ne fonctionne pas correctement, cela peut être dû à des décharges électrostatiques ou des interférences sur le secteur. Pour éviter les fluctuations de tension pouvant provenir d'autres équipements, l'adaptateur secteur du réveil doit être branché uniquement dans une prise secteur murale et non sur une rallonge partagée avec un radiateur électrique (ou d'autres appareils très puissants).

UTILISATION DE VOTRE PRODUIT

1. Placez votre réveil sur une surface stable, éloignée des sources directes du soleil, de chaleur ou d'humidité excessives.
2. Protégez votre meuble en bois naturel ou verni sur lequel vous allez installer votre unité, en plaçant un chiffon ou une matière protectrice entre le réveil et le meuble.
3. Nettoyez votre réveil avec un chiffon doux humidifié d'eau et de savon doux. Les agents plus forts comme le benzène, le dissolvant ou autre peuvent endommager la surface du produit. Vérifiez que le produit est débranché avant de la nettoyer.
4. Retirez la batterie de secours si vous n'allez pas utiliser le réveil pendant un mois ou plus pour éviter toute corrosion éventuelle. Si le compartiment de batterie est sale ou corrodé, nettoyez-le en profondeur et remplacez la batterie.

SPECIFICATIONS

Durée de l'alarme	: 1 heure
Durée du rappel d'alarme	: Réglable en 5 et 60 minutes
Réglages par défaut	Format de l'heure: 24 heures
	Heure: 0:00
	Alarme: 6:00
	Niveau de l'alarme et du vibreur: Élevé
	Fréquence d'émission du son de l'alarme: F-1
	Durée du rappel d'alarme: 05 (5 minutes)
Alarme audible	: 95 dB at 1m

GARANTIE

Votre produit Geemarc est garanti pendant 2 ans, suivant la date d'achat. Au cours de cette période, toutes les réparations ou tous les remplacements (à notre seule discrétion) seront effectués sans frais. En cas de problème, contactez notre service d'assistance ou rendez-vous sur notre site Web www.geemarc.com. La garantie ne couvre pas les accidents, la négligence ou les ruptures de pièces. Le produit ne doit pas être altéré ou démonté par quiconque n'étant pas un représentant agréé de Geemarc. La garantie de Geemarc ne limite en aucun cas vos droits légaux.

IMPORTANT : VOTRE FACTURE FAIT PARTIE DE VOTRE GARANTIE ET DOIT ETRE CONSERVÉE ET PRODUITE LORS D'UNE RÉCLAMATION SOUS GARANTIE.

Veillez noter : **la garantie est applicable en France uniquement.**

DÉCLARATION : Geemarc Telecom SA déclare par la présente que son produit est conforme aux exigences essentielles ainsi qu'à d'autres directives pertinentes de la norme traitant des équipements terminaux de radio et telecommunications.

La déclaration de conformité peut être consultée sur www.geemarc.com



Branchement électrique : l'appareil est conçu pour fonctionner avec une source électrique de 230V 50Hz uniquement. (Répertorié comme affichant une tension dangereuse sous les termes de la norme EN60950). L'appareil n'incorpore aucun interrupteur intégral Marche/Arrêt. Pour déconnecter l'appareil, coupez l'alimentation au niveau de la prise secteur ou débranchez l'adaptateur secteur.

Lors de l'installation de l'appareil, veillez à ce que la prise secteur soit facilement accessible.

DIRECTIVE DE RECYCLAGE :

Le système DEEE (déchets des équipements électriques et électroniques) a été mis en œuvre pour les produits en fin de vie qui seront recyclés de la meilleure manière possible. Lorsque ce produit ne fonctionne plus, ne le jetez pas avec vos déchets domestiques.

Veillez utiliser une des options suivantes :

- Retirez les piles et jetez-le dans une benne DEEE appropriée. Jetez le produit dans une benne DEEE appropriée.

- Ou rappez-le à votre détaillant. Si vous achetez un nouvel article, l'ancien devrait être accepté.

Ainsi, en respectant ces instructions, vous contribuez à la santé publique et à la protection de l'environnement.



N'hésitez pas à consulter notre site Internet pour obtenir des informations et de l'aide sur nos produits : www.geemarc.com

2 rue Gallée, 59791 GRANDE-SYNTHÉ CEDEX, FRANCE
 Téléphone 0328587599 ou fax 0328587576

4

BEDIENINGSANLEITUNG

Prüfen Sie bitte unser Website Geemarc.com für die Details der Bedienungsanleitung

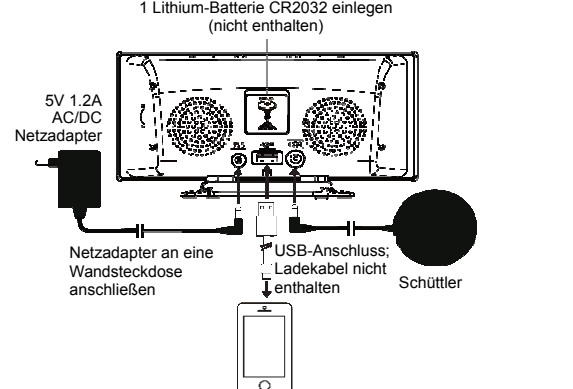
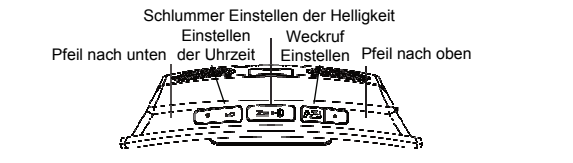

EINLEGEN DER BACKUP-BATTERIE

Die Uhr benötigt eine CR2032 Lithium-Batterie (nicht im Lieferumfang enthalten), welche die Uhr im Falle einer Stromunterbrechung mit Strom versorgt.

- 1. Batteriefachdeckel im unteren Bereich des Gerätes schieben und abheben.
2. Eine neue Lithium-Batterie mit der '+' Seite nach oben wie angezeigt in das Batteriefach einlegen.
3. Batteriefachdeckel wieder aufsetzen.

Die eingelegte Sicherungsbatterie ist für die Funktion der Uhr nicht erforderlich; durch das Einlegen der Backup-Batterie werden jedoch die Uhrzeit und die Weckrufeinstellung im Falle eines Stromausfalls oder dem Abziehen des Netzteils beibehalten.

Wird die Stromzufuhr unterbrochen oder das Netzgerät abgezogen, erlischt die LED Zeitanzeige und der Weckruf ist deaktiviert.

Tauschen Sie die Batterie einmal im Jahr aus, um Ihr Gerät von Beschädigung zu schützen.

EINRICHTUNG

Netzadapter an eine Wandsteckdose anschließen und dann die DC-Klinke an die Rückseite des Gerätes anschließen. Die Uhr ist nun einsatzbereit.

SET (EINSTELLEN) DER UHRZEIT UND DER SCHLUMMERDAUER

- 1. Drücken Sie einmal SET (EINSTELLEN). Die Stundenziffern '0' blinken. Drücken Sie ▲ oder ▼ um die Stunde der Uhrzeit einzustellen (halten, um schnell zu suchen).
2. Drücken Sie SET (EINSTELLEN) erneut. Die Minutenziffern '00' blinken. Drücken Sie ▲ oder ▼ um die Minuten der Uhrzeit einzustellen (halten, um schnell zu suchen).
3. Drücken Sie SET (EINSTELLEN) erneut. Auf dem Display erscheint '24Hr' und blinkt. Drücken Sie ▲ oder ▼ um '12Hr' oder '24Hr' Zeitformat zu wählen. Die PM LED erscheint unten rechts, um die zweite Tageshälfte anzuzeigen; es gibt keine AM-Anzeige.
4. Drücken Sie SET (EINSTELLEN) erneut. Auf dem Display erscheint '05' und blinkt. Drücken Sie ▲ oder ▼ um eine Schlummerdauer zwischen 5 und 60 Minuten zu wählen.
5. Drücken Sie SET (EINSTELLEN) erneut oder 10 Sekunden lang keine Taste, um den Modus Einstellen zu beenden.

EINSTELLEN DES WECKRUFES

- 1. Drücken und halten Sie AL SET/SELECT (WECKRUF EINSTELLEN / WÄHLEN). Die LED und Stundenziffern blinken. Drücken Sie ▲ oder ▼ um die Stunde des Weckrufs einzustellen. (halten, um schnell zu suchen).
2. Drücken Sie AL SET/SELECT (WECKRUF EINSTELLEN / WÄHLEN) erneut. Die Minutenziffern blinken. Drücken Sie ▲ oder ▼ um die Minute des Weckrufs einzustellen. (halten, um schnell zu suchen).
3. Drücken Sie AL SET/SELECT (WECKRUF EINSTELLEN / WÄHLEN) erneut. Die LED zeigt 'HI' an (Vibration auf hoher Stufe). Drücken Sie ▲ oder ▼ um 'LO' (Vibration auf geringer Stufe) / zu wählen.
4. Drücken Sie AL SET/SELECT (WECKRUF EINSTELLEN / WÄHLEN) erneut. Die LED zeigt 'F-1 (ex. 800 Hz)' an und blinkt. Drücken Sie ▲ oder ▼ um die Tonhöhe des Weckrufs (Frequenz) zu wählen: F-1 (tiefer Ton - 800 Hz), F-2 (mittlere Ton - 1 kHz), F-3 (hoher Ton, 1.5 KHz)
5. Drücken Sie AL SET/SELECT (WECKRUF EINSTELLEN / WÄHLEN) erneut oder 10 Sekunden lang keine Taste, um den Modus Weckruf einstellen zu beenden.

WECKRUFMODUS EIN- ODER AUSSCHALTEN UND WÄHLEN

- 1. Drücken Sie im normalen Zeitanzeigemodus AL SET/SELECT (WECKRUF EINSTELLEN / WÄHLEN) nacheinander, um den/die Weckruf(e) zu aktivieren und die korrespondierenden Weckrufanzeig(en) auf der linken Seite der Zeitanzeige einzuschalten:

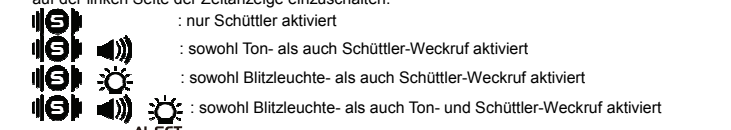

- 2. Drücken Sie AL SET/SELECT (WECKRUF EINSTELLEN / WÄHLEN) noch einmal, um alle Weckrufe auszuschalten, alle AL SET/SELECT und Weckrufanzeigen werden ausgeschaltet.

Hinweis: Um den Schüttler-Weckruf zu verwenden, schließen Sie den Schüttler-Stecker an die Rückseite der Uhr an. Wenn Sie den Schüttler-Weckruf nicht nutzen möchten, ziehen Sie den Schüttler-Stecker aus der Uhr.

ANPASSUNG IHRER WECKRUF LAUTSTÄRKE (SUMMER)

Sie können den Lautstärkereger an der rechten Seite der Uhr drehen, um die Weckruf lautstärke einzustellen.

Dieser Wecker kann auf hohe Lautstärkestufen eingestellt werden – mit Vorsicht verwenden. Erhöhen Sie die Lautstärke langsam, bis sie eine angenehme Stufe erreicht.

WECKRUF AUSSTELLEN UND ZUR WIEDERHOLUNG AM FOLGENDEN TAG NEU EINSTELLEN

Wenn der Weckruf ertönt, blinkt die entsprechende Weckrufanzeige. Drücken Sie AL SET/SELECT (WECKRUF EINSTELLEN / WÄHLEN) einmal, um den Weckruf auszustellen und stellen Sie ihn erneut ein, damit er am folgenden Tag erneut ertönt. Danach bleibt die entsprechende Weckrufanzeige auf dem Display.

SCHLUMMER VERWENDEN (die voreingestellte Schlummerdauer ist 5 Minuten)

Wenn der Weckruf ertönt, drücken Sie Zz mit einem Sonnensymbol einmal. Der Weckruf bleibt vorübergehend ausgeschaltet und die entsprechende Weckrufanzeige bleibt bestehen. Der Weckruf ertönt nach Ablauf der eingestellten Schlummerdauer erneut.

EINSATZ DES HI-MED-LO DIMMERS (LED ZEITZIFERN)

Das LED-Uhr-Display verfügt über eine dreistufige Helligkeitsregelung. Drücken Sie Zz mit einem Sonnensymbol um die Helligkeit (HI / MED / LO) des LED-Display einzustellen. Diese Einstellung ist nur möglich, während kein Weckruf erfolgt.

Zu Beginn ist die Helligkeit in HI-Position (hell) eingestellt.

LADEN SIE IHR HANDY ÜBER USB-ANSCHLUSS

Schließen Sie das Ladekabel Ihres Handys an den USB-Anschluss auf der Rückseite der Uhr an und schließen Sie das andere Ende an den Mikro-USB Ladeanschluss Ihres Handys an. Die Uhr lädt das Handy automatisch.

- Hinweis:
1. Vergewissern Sie sich, dass das mit Ihrem Handy geliefert Kabel zum Laden vorgesehen ist.
2. Vergewissern Sie sich, dass das mit dieser Uhr mitgelieferte Netzgerät (9 V 1,5 A) die Uhr mit Strom versorgt.
3. Ein iPad® oder ein Notepad können an dem USB-Anschluss dieser Uhr nicht geladen werden.

PROBLEMLÖSUNG

Zeigt die Uhr die falsche Uhrzeit an oder funktioniert sie nicht richtig, kann dies eine Folge einer elektrostatischen Entladung oder anderer Interferenzen sein. Nimm Starkstrom auf, wenn die elektrische Zeituhr an der Heizung ein-/oder ausschaltet (schlechter Netzstromfilter). Das Netzgerät der Uhr darf nur direkt an eine Wandsteckdose angeschlossen werden. Das Netzgerät der Uhr darf nicht an eine Wandsteckdose angeschlossen werden. – nicht an einer Verlängerung, an der auch ein elektrisches Heizgerät (oder andere Hochleistungsgeräte) angeschlossen ist.

PFLEGE DES PRODUKTES

- 1. Stellen Sie die Uhr an einem stabilen Ort auf, wo sie nicht direktem Sonnenlicht oder übermäßiger Hitze oder Feuchtigkeit ausgesetzt ist.
2. Schützen Sie Ihr Mobiliar. Wenn das Gerät auf eine Fläche aus natürlichem Holz mit Lackversiegelung platziert wird, legen Sie ein Tuch oder anderes Material zwischen Gerät und Möbelstück.
3. Das Gerät ausschließlich mit einem mit sanftem Reinigungsmittel und Wasser befeuchtetem Tuch reinigen. Schärfere Reinigungsmittel, wie Leichtbenzin, Verdünner oder ähnliche Wirkstoffe, könnten die Oberfläche des Gerätes beschädigen. Vergewissern Sie sich, dass das Gerät vor Reinigung vom Wandstecker getrennt ist.
4. Entfernen Sie die Sicherungsbatterie, wenn die Uhr einen Monat oder länger nicht benutzt wird, um mögliche Korrosion zu vermeiden. Wenn das Batteriefach korrodiert oder verschmutzt, reinigen Sie es gründlich, und legen Sie die Batterie wieder ein.

TECHNISCHE SPEZIFIKATIONEN

Table with 2 columns: Feature and Value. Includes Weckrufdauer, Schlummerdauer, Standardeinstellungen, Weckruf- und Schüttlerstufe, Häufigkeit des Weckrufs, and Tonweckruf.

GARANTIE

GeemarcTM bietet Ihnen eine Garantie für den Zeitraum von zwei Jahre ab Kaufdatum. Während dieser Zeit sind alle Reparaturen oder Ersatzleistungen (nach unserem Ermessen) für Sie gratis. Sollten Sie ein Problem feststellen, kontaktieren Sie bitte unsere Hotline oder besuchen Sie unsere Internet-Seite unter www.geemarc.com/de. Die Garantie deckt weder Unfälle noch Fahrlässigkeit oder Bruchschäden an irgendwelchen Teilen ab. An dem Produkt dürfen weder Änderungen vorgenommen werden, noch darf es auseinandergebaut werden von jemandem, der kein zugelassener Geemarc Vertreter ist. Die Geemarc-Garantie schränkt Ihre gesetzlichen Rechte in keiner Weise ein.

WICHTIG: IHRE QUITTING IST TEIL IHRER GARANTIE. SIE MUSS AUFBEWAHRT UND IM FALL VON GEWÄHRLEISTUNGSANSPRÜCHEN VORGELEGT WERDEN.

Bitte beachten Sie: Die Garantie ist nur in Deutschland gültig.

ERKLÄRUNG: Geemarc Telecom SA erklärt hiermit, dass dieses Produkt die grundlegenden Anforderungen und andere einschlägigen Bestimmungen der R&TTE-Richtlinie. Die Konformitätserklärung kann unter www.geemarc.com eingesehen werden.

Elektrische Anschlüsse: Dieses Gerät ist ausschließlich für den Betrieb mit 230 V und 50 Hz vorgesehen. (Klassifiziert in der Norm EN60950 als 'gefährlicher Spannungswert'). Der Apparat verfügt über keinen eingebauten Ein-/Ausschalter. Um die Stromzufuhr abzustellen, müssen Sie entweder das Kabel vom Wandstecker unterbrechen oder den Netzadapter vom Apparat abziehen. Sorgen Sie bei der Montage des Apparates dafür, dass der Wandstecker leicht zugänglich ist.

VORSCHRIFTEN FÜR DIE WIEDERVERWERTUNG

Das WEEE (Waste Electrical and Electronic Equipment) wurde festgesetzt, um Geräte am Ende ihres Produktlebenszyklus auf die beste Art und Weise zu recyceln. Wenn dieses Produkt unverwendbar geworden ist, werfen Sie es bitte nicht in Ihren normalen Hausmüll.

- Bitte nutzen Sie eine der folgenden Entsorgungsmöglichkeiten:
- Entfernen Sie die Akkus und werfen Sie sie in den entsprechenden WEEE Müllcontainer. Werfen Sie auch das Gerät selbst in den dafür vorgesehenen WEEE Container.
- Ersatzweise können Sie das Gerät an den Verkäufer zurückgeben. Wenn Sie ein neues Gerät kaufen, sollte er das alte zurücknehmen. Indem Sie diese Anweisungen befolgen, gewährleisten Sie die Gesundheit Ihrer Mitmenschen und den Schutz unserer Umwelt.

Geemarc logo and contact information: Produktsupport und Hilfe erhalten Sie auf unserer Webseite unter www.geemarc.com/de, Telefon 00 49(0) 228 548 89 932

GEBRUIKSAANWIJZING

Bezoek onze website om te controleren of er een update is van deze Gebruikershandleiding

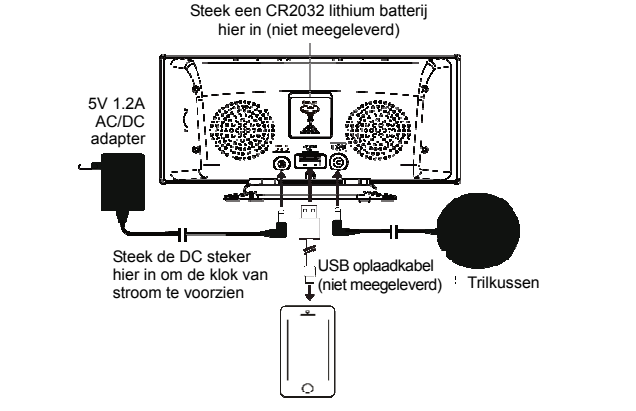
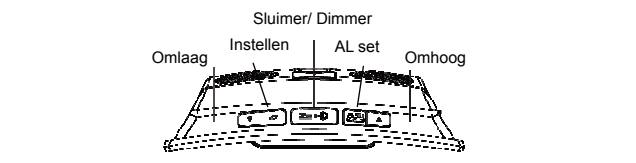

PLAATSING VAN DE RESERVEBATTERIJ

Uw klok heeft een CR2032 lithium batterij nodig (niet meegeleverd) om voeding te leveren bij een tijdelijke uitval van de stroom. Plaats uw klok ondersteboven op een plat oppervlak.

- 1. Verschuif het batterijdeksel aan de onderkant van de klok en verwijder het.
2. Plaats een nieuwe CR2032 lithium batterij in het batterijvakje met de '+' zijde naar boven gericht (zoals aangegeven).
3. Zet het batterijdeksel terug.

Een reservebatterij plaatsen is niet nodig voor de werking van de klok, maar de reservebatterij behoudt de tijd- en alarminstellingen in het geval van stroomuitval of het ontkoppelen van de gelijkstroomadapter.

Als de hoofdvoeding onderbroken wordt of de adapter wordt ontkoppeld, dan gaat de LED display uit en het alarm werkt niet meer.

Vervang de batterij elk jaar om er zeker van te zijn dat uw klok niet beschadigd wordt.

INSTALLATIE

Steek de AC/DC adapter in een wisselstroom (AC) stopcontact en steek daarna de gelijkstroom (DC) stekker in de achterkant van de klok. Uw klok zal nu werken.

TIJD EN SLUIMERDUUR INSTELLEN

- 1. Druk eenmaal op SET; de uren cijfers '0' knipperen. Druk op ▲ of ▼ om de tijd in uren in te stellen (ingedrukt houden om snel vooruit te gaan).
2. Druk nogmaals op SET; de minutencijfers '00' knipperen. Druk op ▲ of ▼ om de tijd in minuten in te stellen (ingedrukt houden om snel vooruit te gaan).
3. Druk nogmaals op SET; de display toont '24Hr' en knippert. Druk op ▲ of ▼ om '12Hr' of '24Hr' te kiezen. Bij '12Hr' verschijnt de PM LED rechtsomdat om aan te geven dat het middag is; AM wordt niet aangegeven.
4. Druk nogmaals op SET; de display toont '05' en knippert. Druk op ▲ of ▼ om uw sluimertijd vanaf 5 tot 60 minuten in te stellen.
5. Om de instellingstand te beëindigen drukt u nogmaals op SET of drukt u geen enkele toets in voor ca. 10 seconden.

HET ALARM INSTELLEN

- 1. Druk op AL SET/SELECT AL SET/SELECT en houdt dit ingedrukt; de AL SET/SELECT LED en de uren cijfers knipperen. Druk op ▲ of ▼ om het alarm in uren in te stellen (ingedrukt houden om snel vooruit te gaan).
2. Druk nogmaals op AL SET/SELECT AL SET/SELECT; de minutencijfers knipperen. Druk op ▲ of ▼ om het alarm in minuten in te stellen (ingedrukt houden om snel vooruit te gaan).
3. Druk nogmaals op AL SET/SELECT AL SET/SELECT; LED vertoont HI (trilling op hoog niveau). Druk op ▲ of ▼ om select LO (trilling op laag niveau) te kiezen.
4. Druk nogmaals op AL SET/SELECT AL SET/SELECT; LED vertoont 'F-1 (ex. 800 Hz)' en knippert. Druk op ▲ of ▼ om de alarmtoon (frequentie) te kiezen: F-1 (lage toon, 800 Hz), F-2 (tussentoon, 1 KHz), F-3 (hoge toon, 1.5 KHz)
5. Om de instellingstand van het alarm te beëindigen drukt u nogmaals op AL SET/SELECT AL SET/SELECT of drukt u geen enkele toets in voor ca. 10 seconden.

ALARM AAN/UIT ZETTEN EN DE STAND KIEZEN

- 1. In de stand van normale tijd tonen drukt u één voor één op AL SET / SELECT om het alarm te activeren en om de bijbehorende alarmindicator(s) aan de linkerkant van de display aan te zetten:
- AL SET/SELECT: alleen het trikkussen werkt.
- AL SET/SELECT: zowel het geluid als het trikkussen werken.
- AL SET/SELECT: zowel het stroboscopisch licht als het trikkussen werken.
2. Druk nogmaals op AL SET/SELECT AL SET/SELECT om alle alarmen uit te zetten; alle AL SET/SELECT alarmindicators staan uit.

NB: Om het trikkussen te gebruiken moet u de stekker van het trikkussen in de achterkant van de klok steken. Als u het trikkussen niet wilt te gebruiken haalt u de stekker van het trikkussen uit de klok.

ALARMVOLUME (BUZZER) VERSTELLEN

U kunt de volumeknop aan de rechterkant van de klok verdraaien om het alarmvolume te verstellen. Deze alarmklok kan op hoge volumenniveaus worden ingesteld – a.u.b. met zorg gebruiken. Verhoog het volume stapsgewijs tot een comfortabel niveau.

HET ALARM STOPPEN EN RESETTEN OM DE VOLGENDE DAG AAN TE GAAN

Als het alarm afgaat, knippert de bijbehorende alarmindicator. Druk eenmaal op AL SET/SELECT AL SET/SELECT om het alarm te stoppen en te resetten om de volgende dag aan te gaan. Nadien verschijnt de bijbehorende alarmindicator continu op de display.

SLUIMER GEBRUIKER (standaard sluimerduur is 5 minuten)

Als het alarm afgaat, drukt u eenmaal op Zz met een zonnetje: het alarm stopt tijdelijk en de bijbehorende alarmindicator blijft knipperen. Het alarm zal opnieuw afgaan nadat de ingestelde sluimerduur voorbij is.

HI-MED-LO DIMMER GEBRUIKEN (LED TIJDCIJFERS)

Er is een helderheidsbediening met drie niveaus voor de LED display. Druk op Zz met een zonnetje om de helderheid (HI / MED / LO) van de LED display in te stellen. Kan alleen als de klok geen alarm geeft. In de beginstand is de helderheid op HI ingesteld.

UW MOBIEL MET DE USB POORT OPLADEN

Verbind de oplaadkabel van uw mobiel met de USB poort aan de achterkant van de klok en verbind het andere uiteinde met de micro-USB oplaadcontact van uw mobiel. De klok zal uw mobiel automatisch opladen.

- NB:
1. Overtuig uzelf ervan dat de met uw mobiel meegeleverde kabel voor opladen gebruikt kan worden.
2. Overtuig uzelf ervan dat de met de klok meegeleverde adapter (9V 1,5A) gebruikt kan worden om het van stroom te voorzien.
3. Het is niet mogelijk om een iPad® of tablet vanuit de USB poort van deze klok op te laden.

PROBLEMEN OPLOSSEN

Als uw klok niet de juiste tijd toont of niet correct functioneert, kan dat veroorzaakt worden door elektrostatische ontlading of een andere storing. Als een elektrische timer van een kachel aan/uit schakelt, trekt dit een hoop stroom (slechte filtratie v/d netspanning). De adapter voor de klok mag alleen maar in een wandstopcontact gestoken worden en niet in een verlengsnoer, enz dat tevens gebruikt wordt door een elektrische kachel (of andere apparatuur met hoog wattage).

GOED VOOR UW PRODUCT ZORGEN

- 1. Plaats uw klok op een stevig oppervlak, verwijderd van direct zonlicht of extreme hittebronnen of vocht.
2. Bescherm uw meubilair als u uw klok op natuurlijk hout of gevormde afwerking plaatst door een doek of beschermend materiaal te gebruiken tussen uw klok en het meubilair.
3. Maak uw klok schoon met een zachte doek, bevochtigd met milde zeep en water. Sterkere middelen zoals benzene, spiritus en dergelijke materialen kunnen de behuizing van uw klok beschadigen. Zorg ervoor dat de klok ontkoppelt is vóór het schoonmaken.
4. Om eventuele corrosie te voorkomen moet u de reservebatterij verwijderen als de klok voor een maand of langer niet gebruikt wordt. Mocht het batterijvakje vuil of aangetast worden, maak dan het vakje grondig schoon en vervang de batterij.

SPECIFICATIES

Table with 2 columns: Specification and Value. Includes Alarmduur, Sluimerduur, Standaard instellingen, and Hoorbaar alarm.

GARANTIE

Vanaf het moment dat u uw Geemarc product heeft gekocht, garandeert Geemarc het voor 2 jaar. Tijdens deze periode zijn alle reparaties of vervangingen (aan ons de keuze) gratis. Mocht u problemen ondervinden, neem dan contact op met onze Helpdesk of ga naar onze website op www.geemarc.com. Ongelukken, verwaarlozing of breuk aan welk onderdeel dan ook worden niet door de garantie gedekt. Er mag niet geknoeid worden met het product of uit elkaar gehaald worden door iemand die niet een erkende Geemarc vertegenwoordiger is. De Geemarc garantie beperkt op geen enkele manier uw wettelijke rechten.

BELANGRIJK: UW ONTVANGSTBEWIJS IS ONDERDEEL VAN UW GARANTIE EN MOET BEWAARD EN GETOOND WORDEN VOOR HET GEVAL DAT U GARANTIE CLAIMT.

NB: De garantie is alleen maar geldig in het Verenigd Koninkrijk.

VERKLARING: Hierbij verklaart Geemarc dat dit product voldoet aan de essentiële vereisten en andere relevante condities van de Richtlijn 2014/53/UE betreffende radioapparatuur en telecommunicatie eindapparatuur en in het bijzonder aan Artikel 3, paragraaf 1a, 1b en 2. De telefoon werkt niet als de lijnvoeding lager dan 18 mA is.

De nakomingsverklaring kan ingezien worden op www.geemarc.com.

Elektrische verbinding: Dit apparaat is ontworpen om slechts te functioneren met 230V / 50Hz voeding. (Geclassificeerd als 'gevaarlijk voltage' volgens de EN60950 norm.) Het apparaat heeft geen geïntegreerde AAN/UIT schakelaar. Om de voeding uit te schakelen moet u de voeding van het lichtnet uitschakelen of de wisselstroomadapter uit de wandcontactdoos halen. Zorg er bij installatie voor dat u gemakkelijk bij de contactdoos van het lichtnet kunt komen.

RICHTLIJNEN VOOR HERGEBRUIK

De afgedankte elektrische en elektronische apparatuur (AEEA / Engels: WEEE) richtlijn is opgesteld om producten die aan het einde van hun nuttig gebruik zijn gekomen op de beste manier voor hergebruik geschikt te maken.

- Wanneer dit product niet langer gebruikt wordt, gooi het dan niet weg met uw huisvuil. Gebruik liever een van de volgende stortingsoplossingen:
- Verwijder de batterijen en doe deze in een daartoe geschikte AEEA container. Gooi het product in een daartoe geschikte AEEA container.
- Of geef het oude product aan uw winkler. Als u een nieuw apparaat koopt, moeten zij dit accepteren.

Als u deze instructies in acht neemt, zorgt u voor de menselijke gezondheid en beschermt u het milieu.

Geemarc logo and contact information: Voor productondersteuning en hulp gaat u naar onze website op www.geemarc.com, E-mail: customerservices@geemarc.com

