

SERENE®

**TV SoundBox®**  
Wireless TV Speaker

# Operating Guide Guide de l'utilisateur

Model  
**TV-SB**



Thank you for purchasing this TV SoundBox®. Please read this operating guide very carefully before use and keep it for future reference. If you have any questions, please feel free to contact our Customer Care Department.

**Toll-Free Help Line:** 866.376.9271 (9AM-5PM PST, M-F)

## **IMPORTANT SAFETY INSTRUCTIONS:**

Please read these instructions carefully before using the TV SoundBox®.

- Always keep the system dry. Do not immerse in water.
- For your safety, do not attempt to open the unit or battery compartment. Attempting to open or opening the battery compartment violates your warranty.
- TV SoundBox® uses a lithium ion battery. Please observe the safety and handling instructions for the lithium ion batteries. Please dispose of the unit/used batteries properly, following any local regulations. Do not dispose of the unit/used batteries in the household trash. Do not incinerate. Take the equipment to a nearby recycle center.

- Do not unplug by pulling on cord. To unplug, grasp the plug, not the cord. Unplug from outlet when not in use and before servicing or cleaning. Do not operate any device with a damaged cord or plug, or after the device malfunctions, or is dropped or damaged in any manner. Return device to the nearest authorized service facility for examination, repair or electrical or mechanical adjustment.
- TVSoundBox® is intended for home and personal use only.

## PACKAGE CONTENT CHECK:

Your TV SoundBox® is packaged with all of the items shown. If anything is missing, please contact our Customer Care Department immediately.

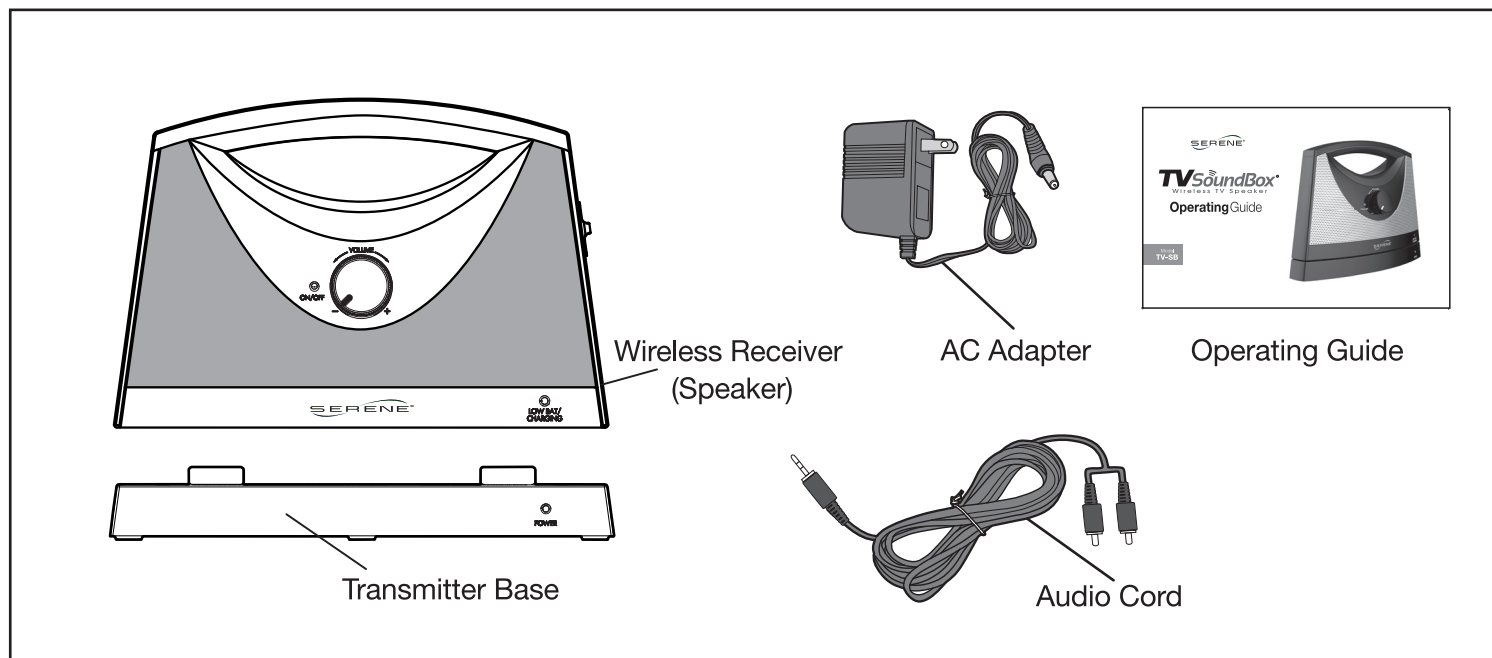

# FEATURE IDENTIFICATIONS:

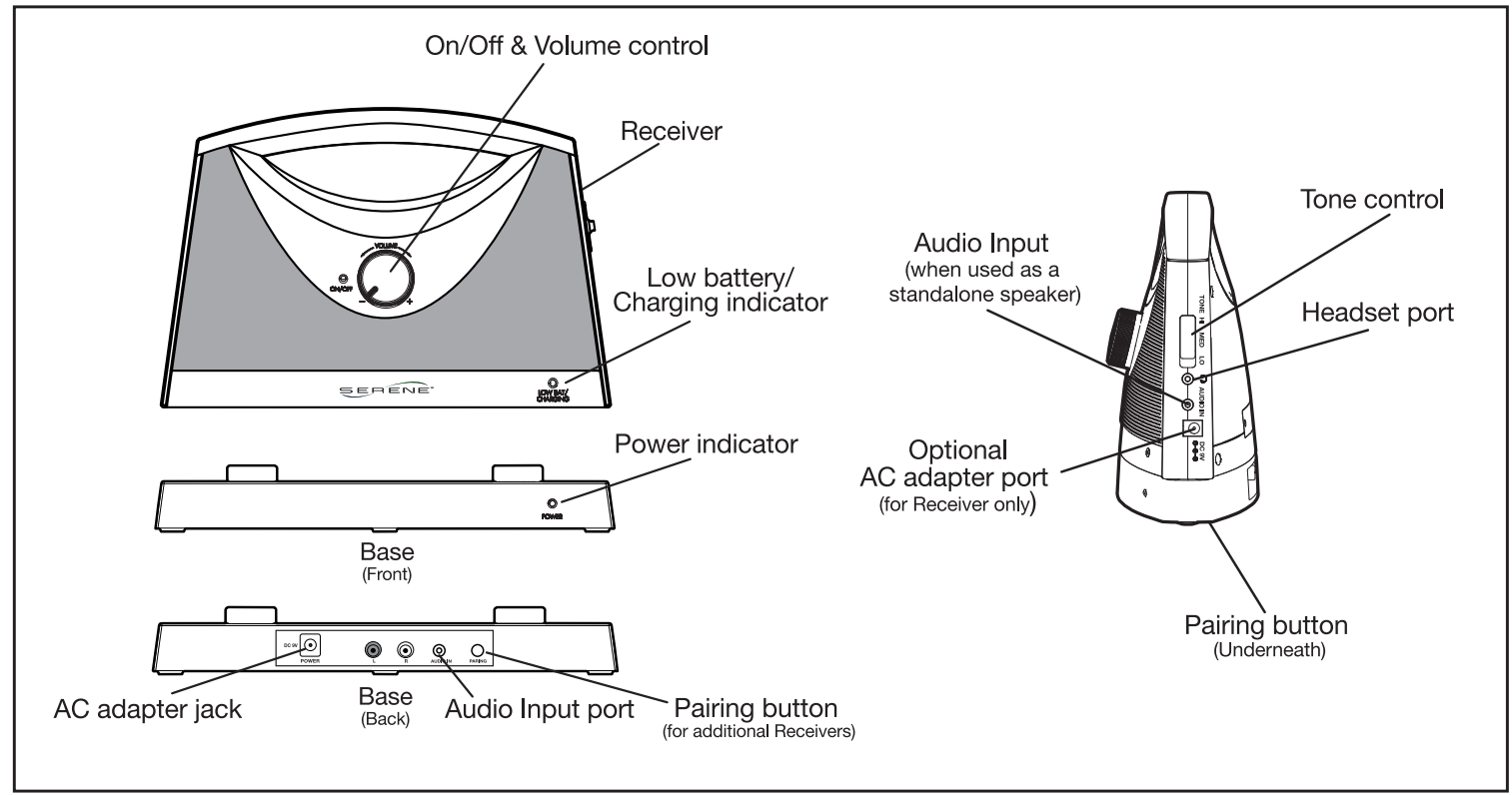

## CONNECTION & SET UP:

### For TV with Headphone:

If your TV has a Headphone jack, connect the Base of the TVSoundBox® to your TV as shown below.

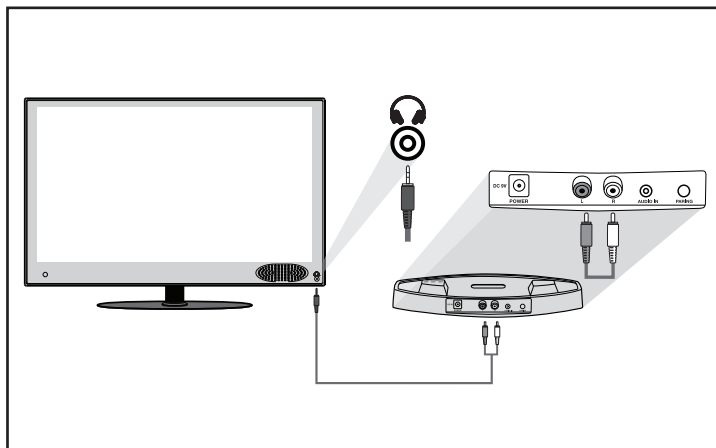

### For TV's with Audio-Out Ports:

If your TV does not have a Headphone jack, but does have Audio-Out ports (look for these at the back of your TV), connect the Base of the TVSoundBox® to your TV as shown below.

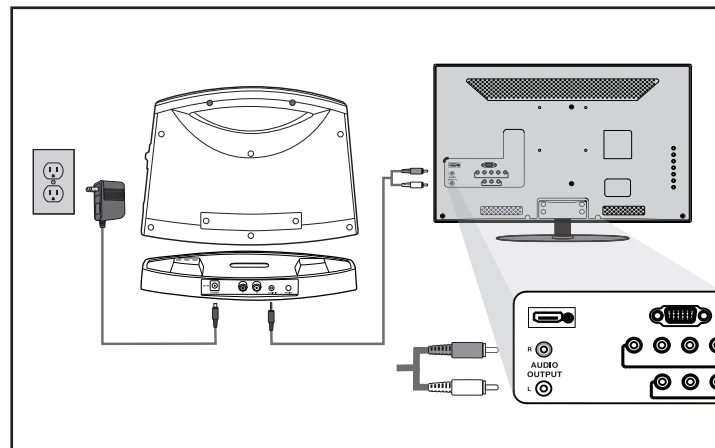

## CONNECTION & SET UP (con't):

### For TV without Headphone and Audio-Out ports:

If your TV has a digital Optical-Out port, use a TV Connector (sold separately, available from Serene, and connect it to the TVSoundBox® as shown below.

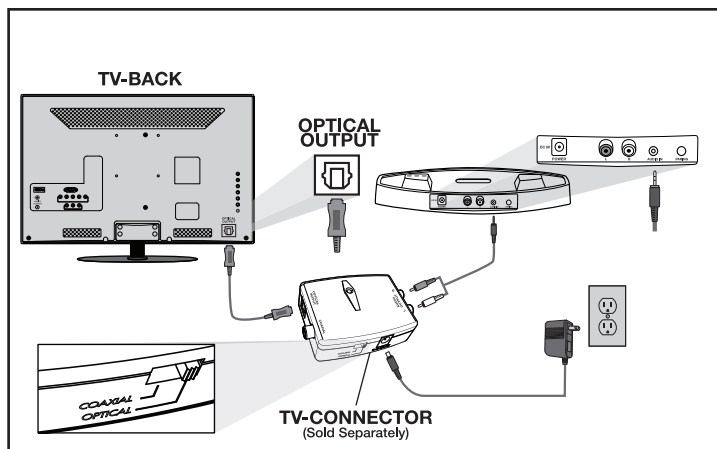

### Placement of Base:

Place base on top of your TV stand or on top of your TV.

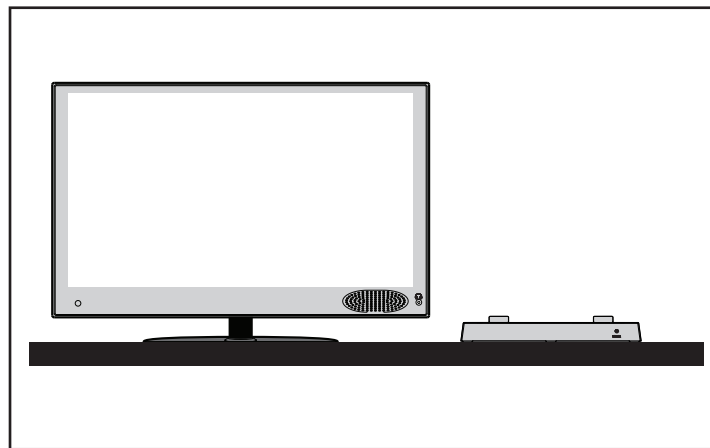

## BATTERY CHARGING:

Place the Receiver on the Base as shown for charging for 6+ hours before first use. During charging, the Low Battery/Charge indicator blinks. When it is fully charged, the indicator light will stop blinking and stay steadily lit. A fully charged battery will give you up to 8 hours of listening time.

When the Receiver is not in use or when the Low Battery indicator blinks, place the Receiver on the Base for recharging.

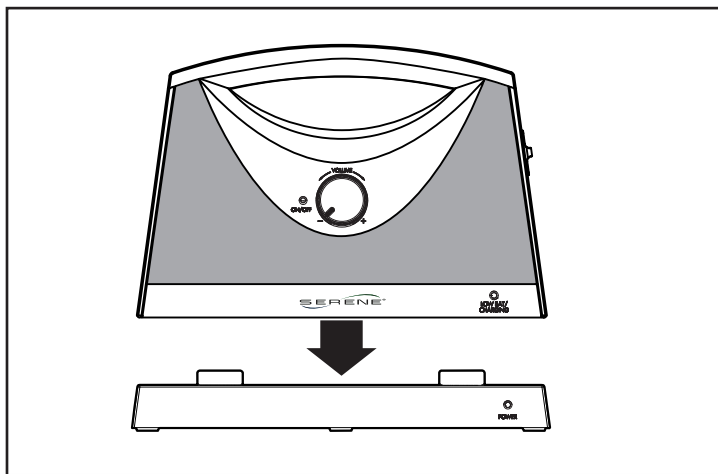

## OPERATION:

### On/Off, Volume and Tone control:

1. Rotate the knob to turn Receiver On or Off and to adjust its volume.
2. You can turn your TV speaker to low or to off. On some TV's, you may need to use your Remote to go into the TV Menu to achieve an optimal audio/speaker setting. Please refer to your TV user manual for details.
3. To conserve battery power, the Receiver automatically turns off if no signal is received from the Base (after

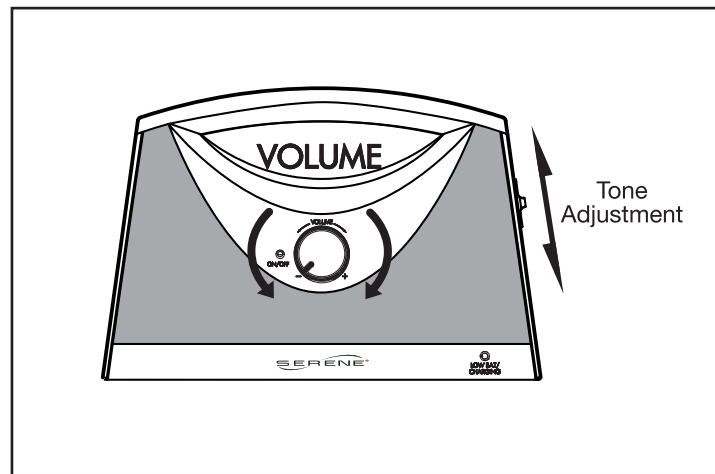

## OPERATION (con't):

your TV is turned off) for a period longer than three minutes. To turn the Receiver on again after you have turned on your TV, rotate the knob to Off and then back to On. The Base will go into standby mode automatically when your TV is turned off.

4. Set the Tone Control to a position that enables you to hear and understand the dialog best.

## ADDITIONAL RECEIVERS:

You can add up to 50 Receivers to work with your Base. For each added new Receiver, you will need to “pair” it with the Base as follows:

1. Turn the new Receiver On.
2. Press and hold at least 2 seconds the PAIRING button at the back of the Base to initiate pairing. The Power Indicator will blink while it is looking for the new Receiver.
3. Turn on the Receiver and press and hold the PAIRING button on the underside of the Receiver. It will emit a beep sound. The Base's indicator light will stop blinking and stay on when it is successfully paired with the Base.

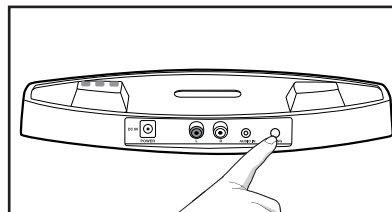

Back of transmitter (Base)

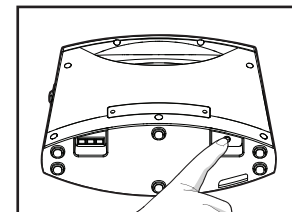

Bottom of receiver (Speaker)



## USING A HEADPHONE:

- Plug in your headphone to the Headphone jack. No sound will be emitted from the speakers. Adjust the headphone volume by rotating the Volume knob.

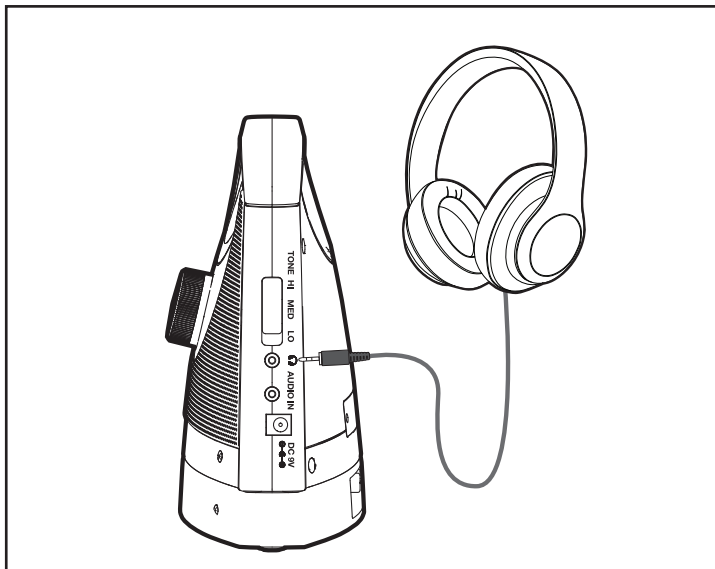

## USING THE RECIEVER AS A STAND-ALONE SPEAKER:

- Connect your audio source to the Audio Input jack as shown.

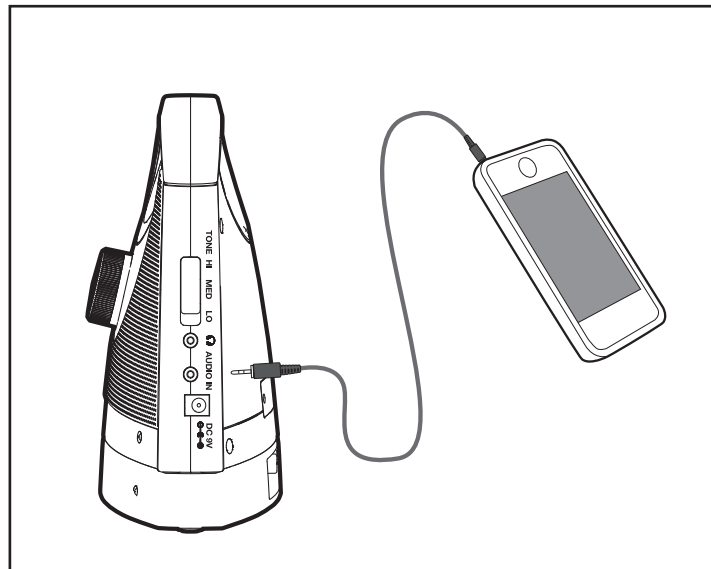

## ADDITIONAL POWER SOURCE FOR YOUR RECEIVER:

- Purchase an additional AC Adapter (available from Serene) and plug it into the Receiver as shown. This way, you can place and keep the Receiver at the same location without the need to return it to the Base for recharging.

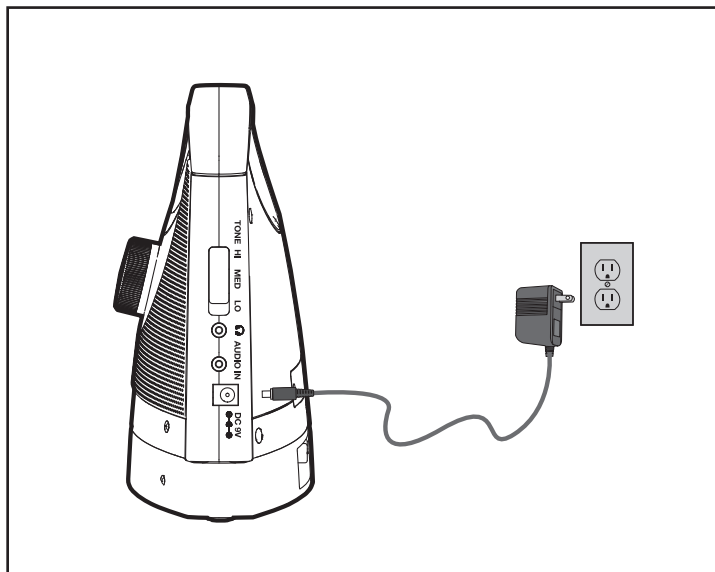

## TROUBLESHOOTING:

- No sound from the Receiver- Check all connections to ensure that all the cords are firmly connected at the back of the Base and TV. Also, confirm that the Receiver is not more than 100 feet away from the Base.
- There is sound from the TV speaker, but no sound from the Receiver- Check your TV speaker setting by going into the TV Menu, using your TV remote and ensuring the TV is sending audio signals to the Base.
- The Low Battery/Charging indicator keeps blinking on the Receiver- This indicates that the battery is low and needs to be placed on the Base for recharging. When fully charged, the blinking will stop (in about 3 hours). If the blinking does not stop, check to make sure the Receiver is firmly connected and properly aligned to the Base.

## CLEANING AND MAINTENANCE:

Unplug the AC Adapter from the wall. Then, use a dry, soft cloth to clean and dust the outside surfaces and the charging contacts on the Base. Do not immerse the Receiver in water.

## OPTIONAL ACCESSORIES:

The following accessories enhance your TV listening experience. Please contact Serene Innovations or your nearest dealer to order:

- Additional Receiver to use with your Base.  
Model TVSB-RX, Item #SB1002
- Additional AC adapter for your Receiver.  
Model TVSB-APTR, Item #SB1003
- TV Connector for TV with no Audio Out ports.  
Model TV-DACUS, Item #TV6007 (US Version)  
Model TV-DACEU, Item #TV6008 (European Version)

## WARRANTY/SERVICE INFORMATION:

Your TV SoundBox® comes with a one year limited warranty. We warrant during this warranty period from the date of purchase to the original consumer that TV SoundBox® will be free from defects in materials and workmanship under intended home use. In the event that TV SoundBox® fails to function properly within one year of original purchase due to defects in materials or workmanship, return the unit (freight prepaid) with proof of purchase (sales receipt or packing slip, no exceptions) to Serene Innovations.

Serene Innovations will either repair or replace the unit (with a refurbished unit or unit of equal condition) and return it to you (using UPS/USPS ground shipping) at no cost to you, if the unit is returned within 30 days of purchase. If the unit is returned after 30 days of purchase but within the warranty period, there will be a warranty handling charge of U.S. \$9.95 for each return.

This warranty does not apply to any product that has been accidentally damaged due to: abuse, misuse, negligence, use on electrical frequency or voltage other than marked on product and/or described in this manual. Defects or errors caused by unauthorized alterations, repairs and/or tampering are also not covered by this warranty. This warranty gives you specific legal rights. You may have other legal rights that vary from state to state. If a defect covered by this warranty should occur, promptly contact a Customer Care Representative by phone or log on to [www.sereneinnovations.com](http://www.sereneinnovations.com) to obtain a Return Merchandise Authorization number and shipping instructions before returning the product to us. Any shipment without a RMA will not be accepted and will be returned to you at your expense.

Any authorized returned product must be accompanied with proof of purchase and a brief description of the problem. For out of warranty repair and service, please contact our Customer Care Department for directions.

## **SPECIFICATIONS:**

(Final product may vary.)

Transmission:.....	2.4 GHz Radio Frequency
Speakers:.....	2x5W Class D
Speaker Battery:.....	Built-in Lithium Ion Battery
Operating Range:.....	Over 30m (100 feet) in an open field
AC Adapter Power:.....	100-240VAC/50-60 Hz input; 9VDC 1.5A output
Listening Time:.....	Up to 8 hours (at 50% max. volume level) when fully charged
Dimensions:.....	24x17x8 cm (9x7x3.25")
Weight:.....	800 gm. (1.7 lb.)

Nous vous remercions d'avoir acheté le TV SoundBox®. Lisez ce guide attentivement avant d'utiliser ce produit et conservez-le pour une consultation ultérieure. Si vous avez des questions, n'hésitez pas à communiquer avec le service à la clientèle.

## **CONSIGNES DE SÉCURITÉ IMPORTANTES:**

Lisez ces instructions attentivement avant d'utiliser TV SoundBox®.

- Gardez toujours cet appareil à l'abri de l'humidité. Ne le submergez pas dans l'eau.
- Pour votre propre sécurité, n'essayez pas d'ouvrir l'appareil ou le compartiment à batterie. Toute tentative (réussie ou non) d'ouvrir le compartiment à batterie aura pour effet d'annuler la garantie.
- TV SoundBox® fonctionne avec une batterie au lithium-ion. Observez les consignes de sécurité qui s'appliquent aux batteries lithium-ion. Éliminez l'appareil et les batteries usagées de manière adéquate, en respectant les réglementations locales. Ne jetez pas l'appareil ou les batteries usagées dans

les ordures ménagères. N'incinerez pas ce produit. Vous pouvez aussi apporter l'équipement dans un centre de recyclage local.

- Ne débranchez pas l'appareil en tirant sur le câble. Pour le débrancher, tirez sur la fiche au lieu du câble. Débranchez l'appareil de la prise lorsqu'il n'est pas utilisé. N'utilisez aucun appareil dont la fiche ou le câble est chuté, ou si l'appareil est défectueux, s'il a été chuté ou endommagé de quelque façon. Rapportez l'appareil au centre de service autorisé le plus près de chez vous pour un examen, une réparation ou un ajustement mécanique.
- TVSoundBox® est destiné exclusivement à un usage domestique ou personnel.

## VÉRIFICATION DU CONTENU DU BOÎTIER:

TV SoundBox® comprend tous les articles qui sont illustrés. S'il manque un article, communiquez immédiatement avec le service à la clientèle.

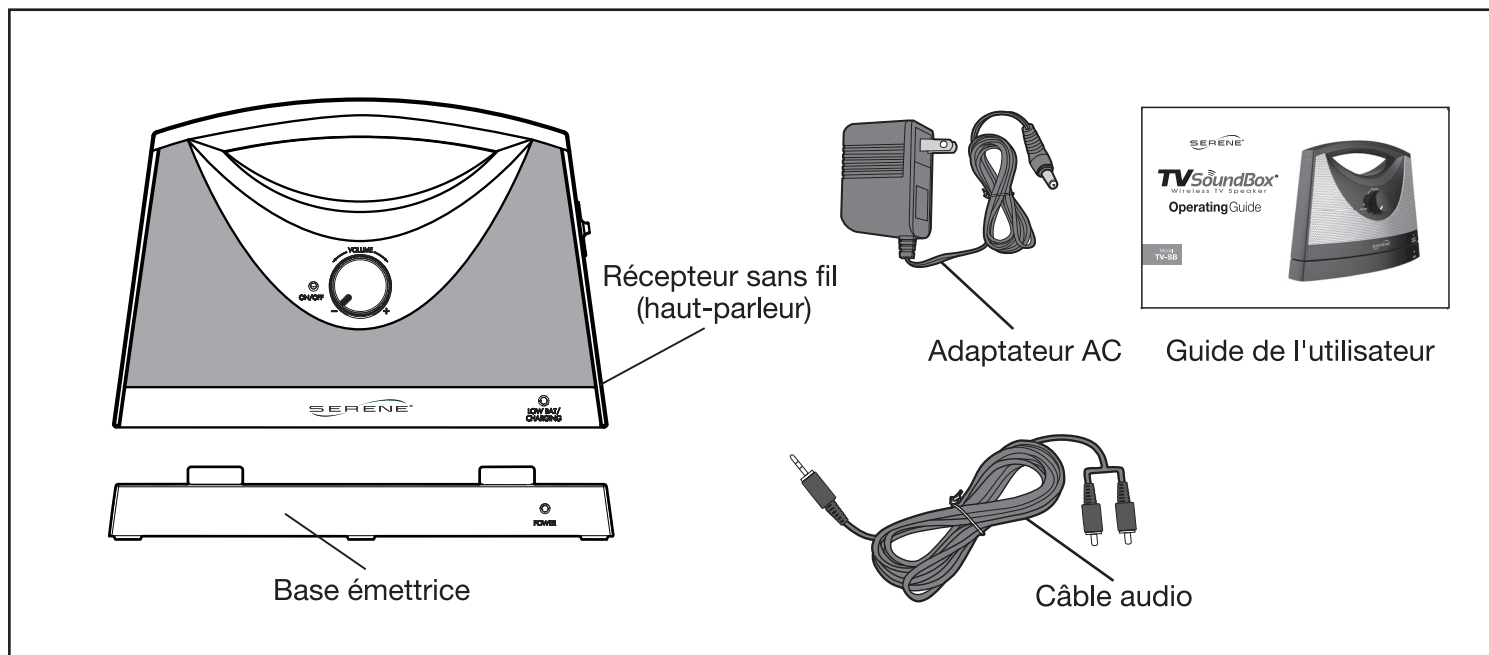

## IDENTIFICATION DES CARACTÉRISTIQUES:

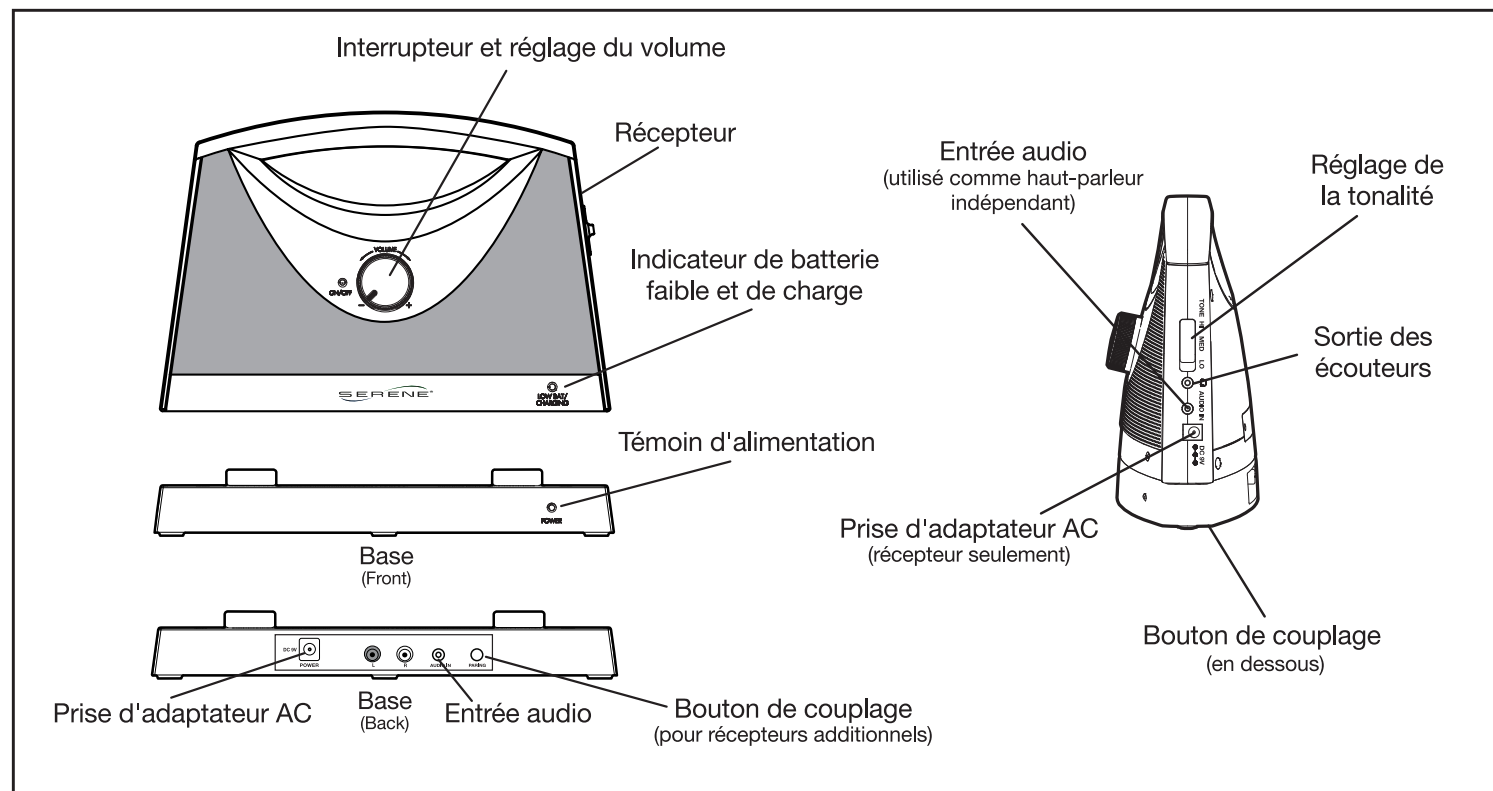

## BRANCHEMENT ET INSTALLATION:

Pour les téléviseurs avec sortie audio ou pour écouteurs :

Si votre téléviseur est équipé d'une prise pour écouteurs, connectez la base du TVSoundBox® à votre téléviseur tel qu'illustré ci-dessous.

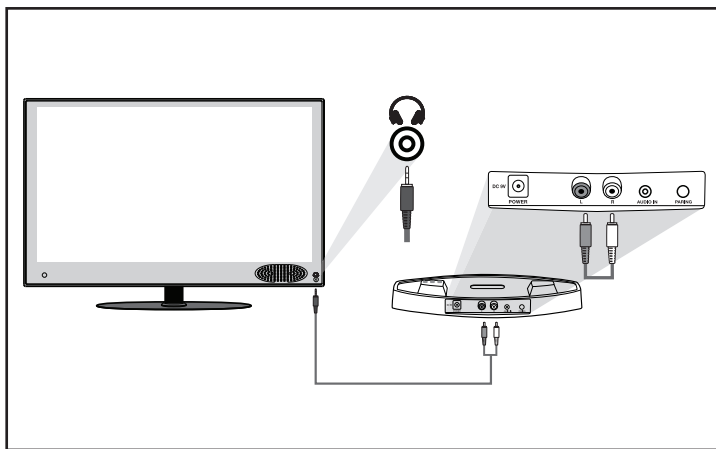

Pour les téléviseurs dotés de ports de sortie audio:

Si votre téléviseur n'est pas équipé d'une prise audio pour écouteurs, mais qu'il est équipé de prises audio (regardez à l'arrière du téléviseur), connectez la base du TVSoundBox® à votre téléviseur tel qu'illustré ci-dessous.

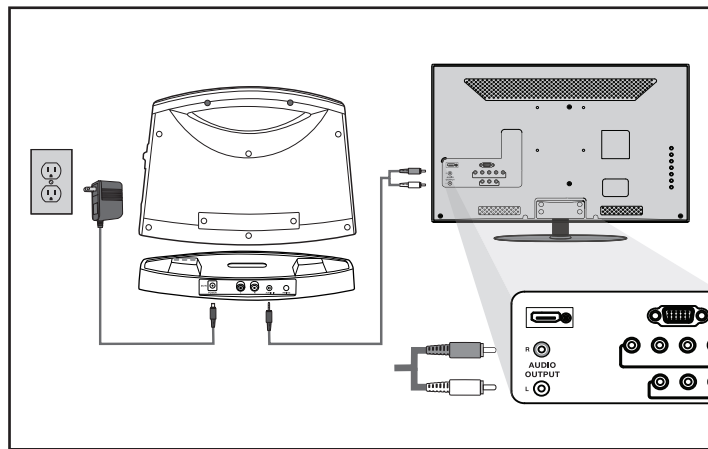



## BRANCHEMENT ET INSTALLATION (continuè):

Pour les téléviseurs sans sorties audio ou pour écouteurs :

Si votre téléviseur est équipé d'une sortie numérique optique, utilisez un connecteur TV (vendu séparément, offert par Serene) et connectez-le au TVSoundBox® tel qu'illustré ci-dessous.

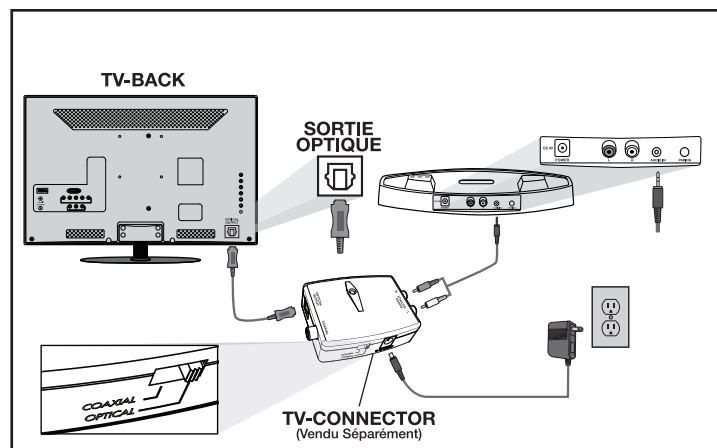

le placement de la base:

Posez la base sur le téléviseur ou sur la base du téléviseur.

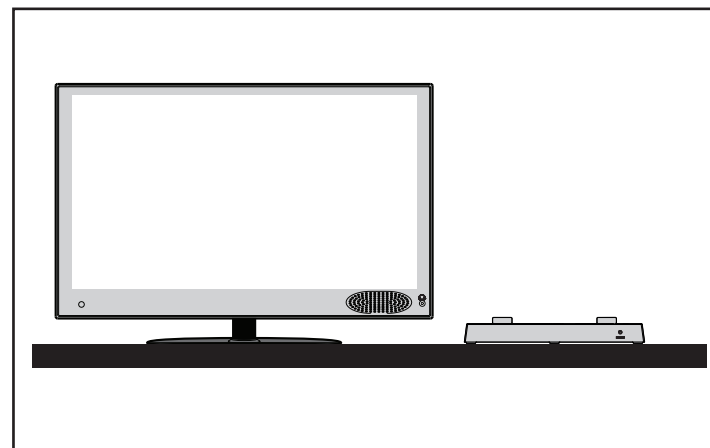

## CHARGE DE LA BATTERIE:

Posez le récepteur sur la base tel qu'illustré et chargez-le pendant six heures ou plus avant la première utilisation. Pendant la charge, l'indicateur de batterie faible et de charge clignote. Lorsque la charge est terminée, le témoin lumineux cesse de clignoter et reste allumé. Une batterie complètement chargée procure 8 heures de temps d'écoute.

Lorsque vous n'utilisez pas le récepteur ou que l'indicateur de batterie faible clignote, posez le récepteur sur la base pour le charger.

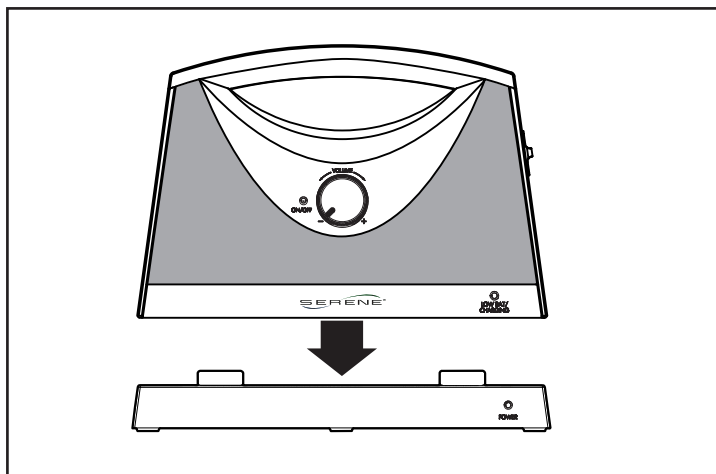

## UTILISATION :

### Interrupteur, volume et réglage de la tonalité:

1. Tournez le cadran pour allumer ou pour éteindre le récepteur et pour régler le volume.
2. Vous pouvez faire fonctionner le haut-parleur à bas volume ou l'éteindre. Avec certains téléviseurs, vous devrez accéder au menu TV à l'aide de la télécommande pour obtenir le réglage optimal des haut-parleurs. Consultez le manuel de votre téléviseur pour des renseignements détaillés.

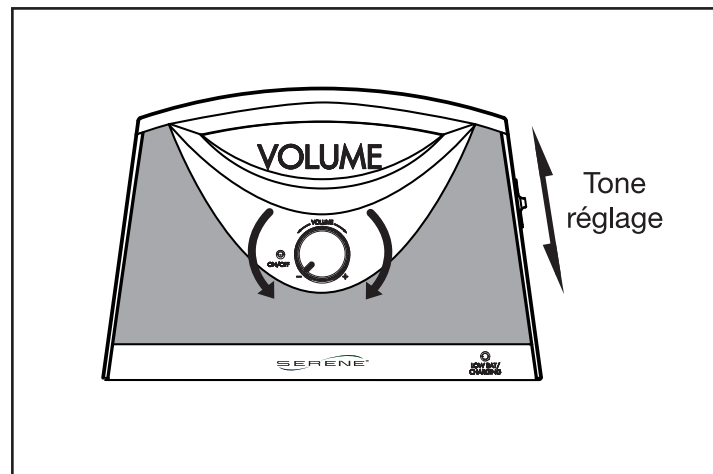

## UTILISATION (continuè):

3. Pour conserver la batterie, la récepteur s'éteint automatiquement s'il ne reçoit aucun signal de la base (une fois que votre téléviseur est éteint) pendant une période de plus de trois minutes. Pour rallumer le récepteur après que vous avez allumé le téléviseur, tournez le cadran à la position Off, puis à la position On. La base passera automatiquement au mode de veille si votre téléviseur est éteint.
4. Réglez le contrôle de tonalité sur une position qui vous permet de bien entendre et de bien comprendre le dialogue.

## RÉCEPTEURS ADDITIONNELS:

La base peut accommoder un total de 50 récepteurs additionnels. Vous devrez coupler chaque récepteur additionnel avec la base de la façon qui suit :

1. Allumez le récepteur.
2. Appuyez et maintenez sur le bouton de couplage à l'arrière de la base pour deux seconds pour déclencher le couplage. L'indicateur d'alimentation clignotera pendant la détection du récepteur.
3. Allumez le récepteur, puis appuyez et maintenez sur le bouton de couplage en-dessous du récepteur. Il émettra un bip sonore. Le témoin de la base cesse de clignoter et rester sur dès que le couplage avec la base sera confirmé.

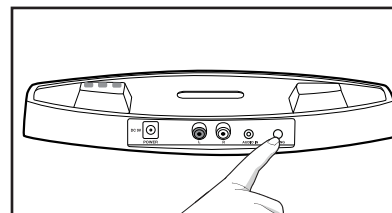

Retour de l'émetteur (Base)

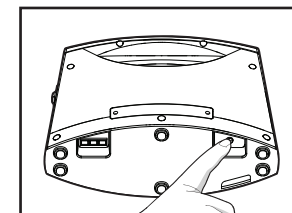

Bas de récepteur (haut-parleur)

## UTILISATION D'ÉCOUTEURS:

- Branchez les écouteurs dans la prise d'écouteurs. Les haut-parleurs ne produiront aucun son. Ajustez le volume des écouteurs avec le réglage de volume.

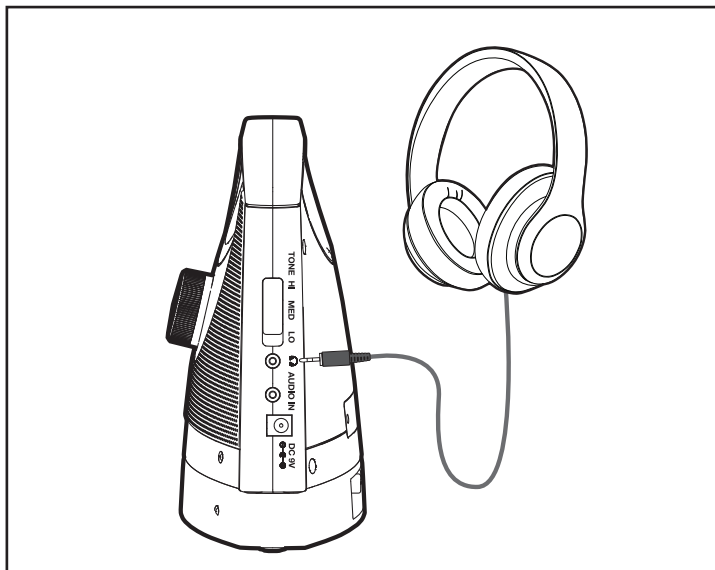

## UTILISATION DU RÉÇEPTEUR COMME HAUT PARLEUR INDÉPENDANT:

- Branchez l'appareil audio à l'entrée audio tel qu'illustré.

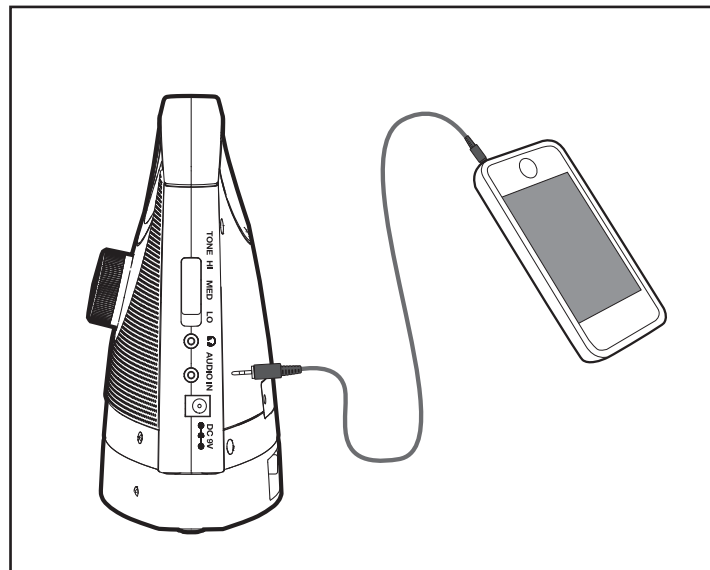

## UTILISATION D'UNE SOURCE DE COURANT ADDITIONNELLE AVEC LE RÉCEPTEUR:

Vous pouvez vous procurer un adaptateur AC additionnel (offert par Serene) et branchez-le au récepteur tel qu'illustré. Ainsi, vous pouvez laisser le récepteur où vous le souhaitez, sans avoir à le ramener à la base pour le charger.

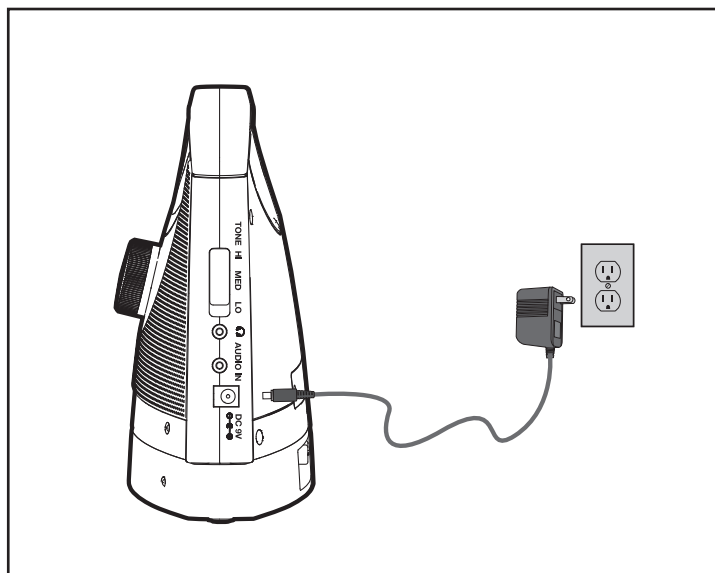

## DÉPANNAGE:

- Le récepteur n'émet aucun son – Vérifiez tous les branchements pour vous assurer que tous les câbles sont bien connectés à l'arrière de la base et du téléviseur. Assurez-vous que le récepteur est à 100 pieds ou moins de la base.
- Le téléviseur émet des sons, mais le récepteur n'émet aucun son – Vérifiez les réglages des haut-parleurs dans le menu TV à l'aide de la télécommande pour vérifier si le téléviseur envoie du signal à la base.
- L'indicateur de batterie faible et de charge continue à clignoter – La batterie est faible et doit être chargée. Une fois la charge complétée, le témoin cessera de clignoter (environ 3 heures). Si le clignotement ne cesse pas, vérifiez le récepteur pour voir s'il est bien connecté et bien aligné à la base.

## NETTOYAGE ET ENTRETIEN:

Débranchez l'adaptateur AC de la prise murale. Ensuite, à l'aide d'un chiffon doux et sec, nettoyez et époussetez les surfaces extérieures et les contacts de charge de la base. Ne submergez pas le récepteur dans l'eau.

## ACCESSOIRES EN OPTION:

Les accessoires suivants rehausseront votre expérience d'écoute télévisuelle. Communiquez avec Serene ou le revendeur le plus près de chez vous pour commander:

- Récepteur additionnel à utiliser avec votre base.  
Modèle TVSB-RX, Item # SB1002
- L'adaptateur secteur supplémentaire pour votre récepteur.  
Modèle TVSB-APTR, Item # SB1003
- Connecteur TV pour un téléviseur sans sortie audio ports.  
Modèle TV-DACUS, Item # TV6007 (US Version)  
Modèle TV-DACEU, Item # TV6008 (Version Européenne)

## GARANTIE:

Le TV SoundBox® comprend une garantie d'un an. Pendant la période couverte par la garantie, à partir de la date d'achat, nous garantissons que le TV SoundBox® sera exempt de défauts matériels ou de fabrication dans des conditions d'utilisation domestique. Advenant le cas où TV SoundBox® cesserait de fonctionner correctement moins d'un an après la date

d'achat, à cause de défauts matériels ou de fabrication, renvoyez l'appareil (fret prépayé) avec la preuve d'achat (reçu de vente ou bordereau d'expédition, sans exception) à Serene Innovations. Serene Innovations s'occupera de remplacer ou de réparer l'appareil (par un appareil réusiné ou dans la même condition), puis vous le renverront sans frais (service d'expédition terrestre UPS/USPS), si vous retournez l'appareil trente jours ou moins après la date d'achat. Si l'appareil est retourné plus de trente jours après la date d'achat, mais à l'intérieur de la période de garantie, vous devrez payer des frais de manutention de 9,95\$ par renvoi.

Cette garantie ne s'applique pas aux produits qui ont été accidentellement endommagés à cause d'un mauvais usage, d'un usage abusif ou négligent, ou parce qu'ils ont été alimentés avec un voltage électrique ou une fréquence autres que ce qui est indiqué sur le produit et dans le manuel d'instructions. Les défauts et les erreurs causés par des modifications, des réparations ou le traficage non autorisé ne sont pas couverts par cette garantie. Cette garantie vous confère des droits spécifiques. Certains droits peuvent s'ajouter selon les États.

En cas de défaut couvert par cette garantie, vous devez immédiatement communiquer avec un représentant au service à la clientèle par téléphone ou en vous rendant au HYPERLINK "<http://www.sereneinnovations.com/>" [www.sereneinnovations.com](http://www.sereneinnovations.com) pour obtenir un code Return Merchandise Authorization (RMA) et pour obtenir des instructions d'expédition avant de nous renvoyer le produit. Tout colis sans RMA sera refusé et vous sera renvoyé à vos frais. Tout renvoi autorisé de produit doit être accompagné de la preuve d'achat et d'une brève description du problème. Pour le service et les réparations d'après garantie, communiquez avec le service à la clientèle pour des instructions.

## **FICHE TECHNIQUE:**

(Produit final peut varier.)

Transmission:..... 2,4 GHz  
Haut-Parleurs:..... 2 x 5W classe D  
Batterie:..... batterie au lithium-ion intégrée  
Portée:..... Plus de 30 m (100 pieds)  
dans un espace dégagé  
Adaptateur AC:..... 100-240VAC/50-60 Hz entrée,  
9VDC 1,5 A sortie  
Temps d'écoute:..... jusqu'à 8 heures (à 50 % du  
volume max.) avec charge  
complète  
Dimensions:..... 24 cm x 17 cm x 8 cm (9 po x  
7 po x 3,25 po)  
Poids:..... 800 g (1,7 lb)



Serene Innovations, Inc.

14731 Carmenita Road, Norwalk, CA90650 Toll Free: 866.376.9271

Local 562.407.5400 [www.sereneinnovations.com](http://www.sereneinnovations.com)