



CentralAlert™

**Model CA-360
Visual Alert System**

Operating Guide



Model
CA-360

Table of Contents

1. Table Of Contents.....	2
2. Important safety instructions.....	3-4
3. Package contents.....	4
4. Feature Identifications.....	5-6
5. Connection, set-up & testing.....	7-8
6. Bed Shaker indicators.....	8
7. Select 12/24 hour mode.....	8-9
8. Set the clock.....	9
9. Set the alarm time.....	9-11
10. Telephone function test.....	11
11. SOS/Test (help) function.....	11
12. Direct connect to an external lamp module, model CA-LX	11
13. Clear all accessories (Factory Default).....	12
14. Direct connect to a NOAA (Weather Alert) radio or external alarm system.....	12
15. Installation.....	13
16. Doorbell & test.....	13
17. Replacing doorbell battery.....	14
18. Adding extra wireless sensor accessories to the system.....	14-15
19. Convert a CA-360 from “Master Unit” into a “Remote Receiver”.....	16
20. Convert a CA-360 from “Remote-Receiver” into a “Master Unit”.....	17
21. Detection of Unregistered Audio Sensors CA-AX (Optional).....	18-19
22. Battery Condition Indicators.....	19-20
23. Technical Specifications.....	21
24. Display Messages.....	22
25. FAQ.....	23-25
26. Accessories for the CentralAlert™ Master Unit.....	26
27. Warranty service information.....	27
28. FCC information for USA customers only.....	28-30

Thank you for purchasing this **CentralAlert™** Model CA-360 Tabletop Notification System. Please read this operating guide very carefully before use and keep it for future reference. If you have any questions, please feel free to contact our Customer Care Department.

Toll-Free Help Line: 866.376.9271 (8AM-5PM PST, M-F)

IMPORTANT SAFETY INSTRUCTIONS:

Please read these instructions carefully before using the CA-360 Table Top Notification System

When using the CentralAlert™ Model CA-360, in order to reduce the risk of fire, electric shock or injury to persons, basic safety precautions should always be followed, including the following:

1. Read all instructions before using this product.
2. Do not mount or place Master Unit on a metal surface. Metal can reduce wireless signal transmission.
3. The CA-360 Master Unit's clock uses rechargeable batteries. **DO NOT** use non-rechargeable batteries as charging of this type can cause battery leakage.

Disposal of batteries:

Please dispose of the batteries properly, following any local regulations. **DO NOT** dispose of the system's batteries in the household trash. **DO NOT** incinerate. Take the equipment to a nearby recycle center.



4. Always disconnect phone cord from wall jack before changing/ installing batteries.
5. To reduce injury risk, close supervision is necessary when appliance is used near children.
6. Do not make contact with moving parts or exposed metal surfaces.
7. Only use attachments/ accessories recommended/sold by the manufacturer.
8. Do not use outdoors. Do not use near water.
9. To disconnect, turn all controls to "Off" position, then remove plug from outlet.

IMPORTANT SAFETY INSTRUCTIONS (con't):

10. Do not unplug the unit by pulling the cord - grasp plug, not cord.
11. Unplug unit from outlet when not in use/before servicing or cleaning.
12. Do not operate this system with a damaged cord or plug; do not operate any product after it malfunctions, is dropped or damaged in any manner. Return product to nearest authorized service facility for examination, repair, or electrical/mechanical adjustment.
13. Avoid using telephone products during electrical storms. There is an electric shock risk from lightning.
14. Do not use a telephone to report a gas leak while in the vicinity of the leak.
15. Specifications of this product are subject to change without notice.

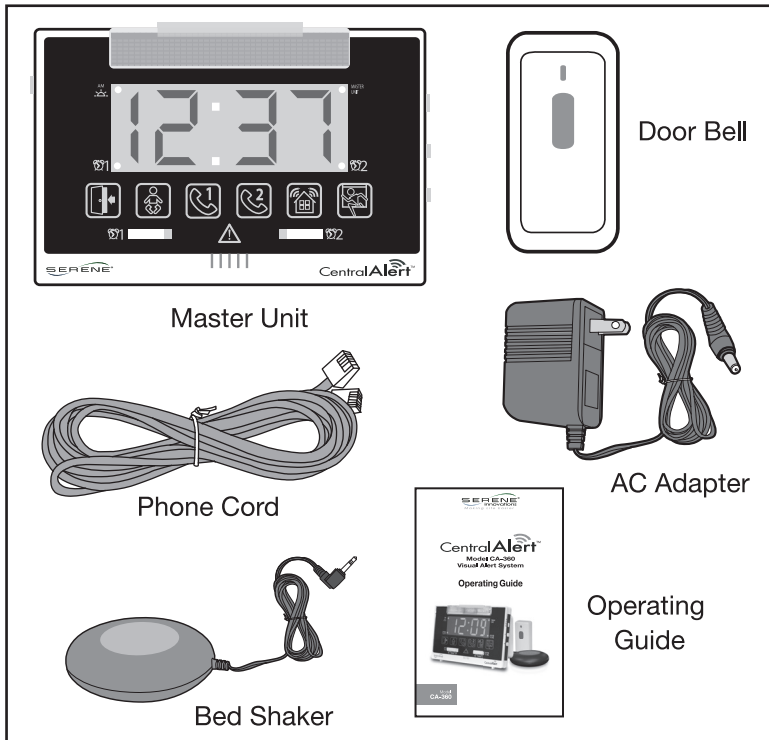
PACKAGE CONTENTS:

FEATURE IDENTIFICATIONS:

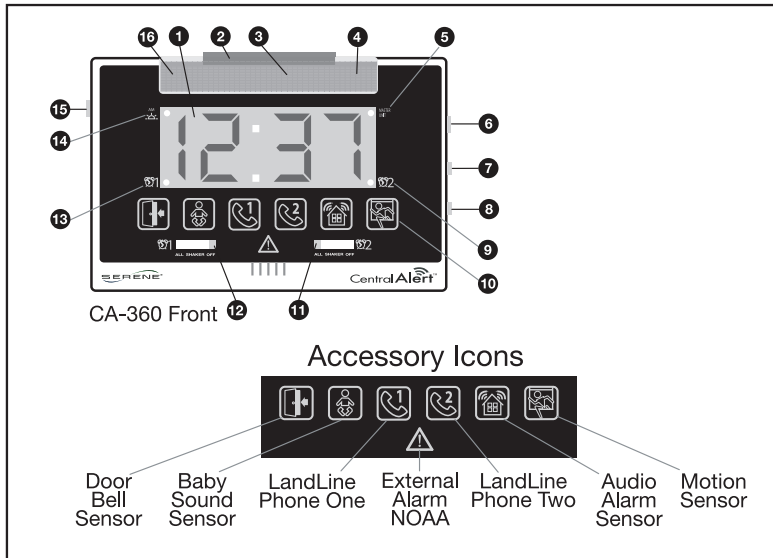

1. Clock display (1.25" tall)-12/24 hour format with auto-dim
2. Reset/Snooze button
3. Flasher
4. Bed Shaker 2 indicator (Model CA-360v2). Indicator **ON**-Bed shaker connected. Indicator **OFF**-Bed shaker not connected.
5. Master Unit indicator
6. Set switch
7. Hour
8. Minute
9. Alarm 2 "**ON**" indicator
10. Accessory icons (7)
11. Alarm 2 wake-up option switch
12. Alarm 1 wake-up option switch
13. Alarm 1 "**ON**" indicator
14. A.M. indicator
15. Hi – Low – Off (speaker)
16. Bed Shaker 1 indicator (Model CA-360v2). Indicator **ON**-Bed shaker connected. Indicator **OFF**-Bed shaker not connected.

FEATURE IDENTIFICATIONS (con't):

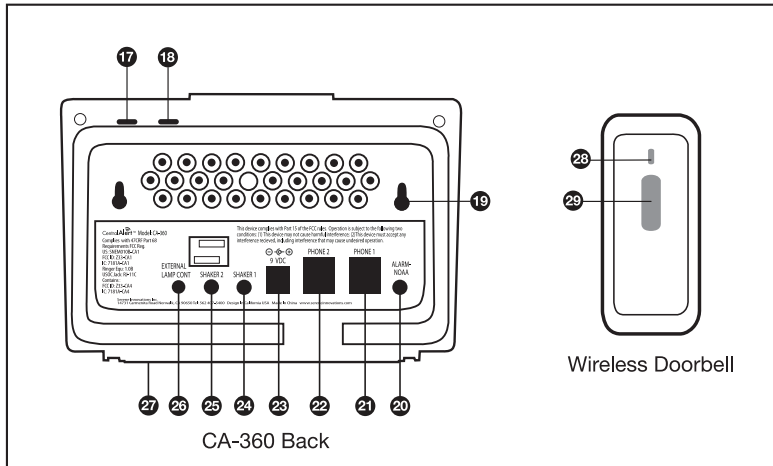

17. Motion sensor (**ON/OFF** button)
18. **SOS** /test button
19. Holes for wall mount
20. Alarm/**NOAA** input jack (for connection to weather alert radio and external alarm system)
21. Phone 1 jack for landline phone /FAX/ Video phone
22. Phone 2 jack for landline phone /FAX/ Video phone
23. AC Adapter jack (9VDC, 1000mA)
24. Shaker 1 jack
25. Shaker 2 jack
26. External lamp module connection jack (lamp module is optional accessory)
27. Battery compartment (underneath). Batteries **NOT** included
28. Transmit indicator (doorbell)
29. Doorbell push button (doorbell)

CONNECTION, SET-UP & TESTING:

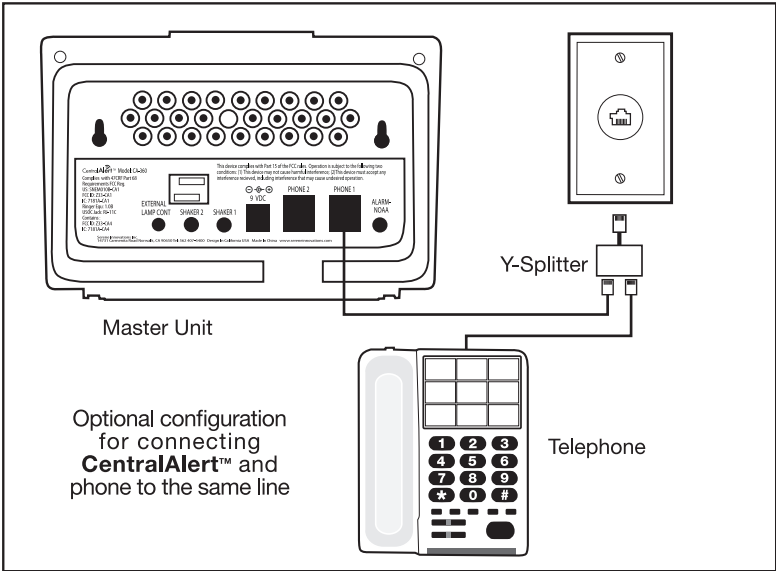
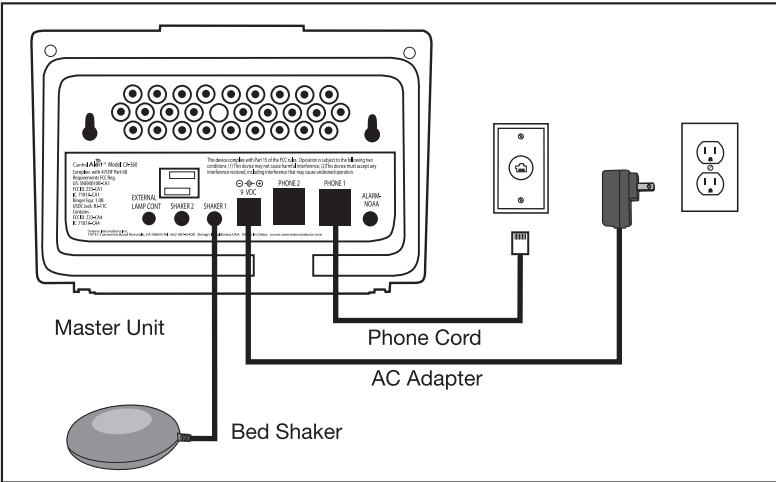

1. Install four AA size rechargeable NiMH batteries (user provided) in battery compartment at bottom of the CA-360 Master Unit.

Note: The CA-360 Master Unit works without batteries. Batteries may be inserted later against power outage.

CONNECTION, SET-UP & TESTING (CONT.):

Warning: Do not use regular batteries as charging of this type can cause battery leakage and damage to the CentralAlert™ Master Unit.

2. Plug AC adapter into nearest electrical outlet and connect adapter plug to **CentralAlert™** Master Unit as shown.
3. Connect bed shaker to **SHAKER-1** output jack. The **SHAKER-1** indicator will be lit (CA-360v2).

Bed Shaker Indicators (CA-360V2) :

There are two (2) bed shaker indicators. One is located on the left side and the other is located on the right side of the flasher, representing the **SHAKER-1** (left), or the **SHAKER-2** (right) connection status. When a bed shaker is connected to the Master Unit through the back input jack, the corresponding indicator light will be lit.

4. Connect phone cord to **PHONE-1** outlet at the back of Master Unit, then plug the other end into wall phone jack.
5. Set the **SPEAKER** (on left side of unit) to desired volume setting (**Hi-Lo-Off**).
6. Press **SOS/Test** button on top of unit to test. Verify that alert outputs (speaker, flasher, shaker, and display) last for 30 seconds, then stop. (Press **SNOOZE/RESET** button to stop early).
7. Verify that flasher can be toggled **ON** and **OFF** using **SNOOZE / RESET** button.
8. Verify “Master Unit” indicator is always “**ON**.”

Select 12/24 Hour Mode:

1. The clock may be set for either 12 or 24 hour mode (U.S. or Europe)
2. The factory default clock setting is in 12-hour mode.
3. To change the mode to 24-hour mode, slide the **SET** switch to **TIME** position, and then press and hold **SOS/TEST** button for 6 seconds. The **AM** indicator will go off if the clock is in the morning hours.

CONNECTION, SET-UP & TESTING (CONT.):

Select 12/24 Hour Mode (CONT.):

- Repeat Step 3 to change setting back to 12-hour mode.
The **AM** indicator will be **ON** if the clock is in the morning hours.
- Slide **SET** switch to **RUN** position for normal clock operation.

Set the Clock:

- Slide **SET** switch (on right side of Master Unit) to **TIME** position and push **HR & MIN** buttons to set time. Each press advances one count. Pressing and holding button advances count continuously.
- After completing time setting, slide **SET** switch to **RUN** position or normal clock operation.

Set the Alarm Time:

- Slide **SET** switch (on right side of Master Unit) to **Alarm-1** (clock icon-1) position and set alarm time using **HR** and **MIN** buttons.
- After completing the setting, slide **SET** switch to **RUN** position for normal clock operation.
- Select the front panel wake-up option switch on **SHAKER** or **ALL** setting. **SHAKER** will wakeup user via the “bed shaker and flasher only.” **ALL** means waking up user via “bed shaker, flasher and speaker.”

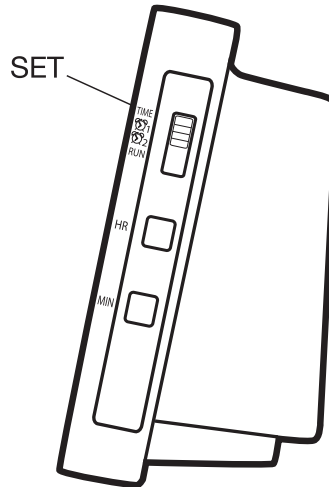

CONNECTION, SET-UP & TESTING (CONT.):

Set the Alarm Time (CONT.):

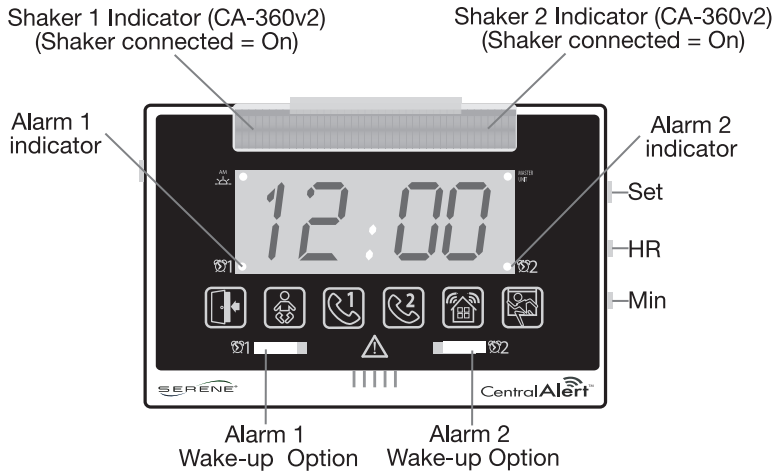

- Repeat the above steps for the second alarm settings by selecting the **Alarm-2** (clock icon-2) position. The Master Unit will show “**AL 1**” (or “**AL 2**”) when alarm goes off.

(Note: Alarm 1 or 2 indicators will stay on when the alarm 1 or 2 switch **ALL** or **SHAKER** position is selected.)

- The alarm clock activates for 45 seconds at set time, then stops for 5 minutes. This pattern will repeat for an entire one (1) hour.
- While alarm clock is being activated, a quick press of **RESET/SNOOZE** button allows for a 5-minute snooze.
- A long (2-second) press of the same **RESET/SNOOZE** button turns off the alarm until the next day. The display will show “Stop”.
- Slide the front panel wake-up option switch to **OFF** position to permanently turn off the alarm function.

CONNECTION, SET-UP & TESTING (CONT.):

Set the Alarm Time (CONT.):

Note: **SHAKER-1** and **SHAKER-2** output jacks correspond to Alarm-1 and Alarm-2 individually, but **BOTH** jacks will be active during alerts. For alarms, **Alarm 1** will vibrate only bed shaker 1. **Alarm 2** will vibrate only bed Shaker 2.

Telephone Function Test:

1. Place a call to the phone number corresponding to **PHONE-1**.
2. Verify that all alerting outputs respond correctly while phone is ringing.
3. Verify that by answering the call (from any phone), all alerting outputs stop immediately.
4. The **PHONE-2** jack is available for connection to a second phone line. This second line can be a regular phone line, FAX line, or video-phone line.

SOS/TEST (Help) Function:

Pressing the **SOS/TEST** button or the **EMERGENCY HELP** button on the Model CA-SOS, sends a wireless signal to activate **SOS** alert outputs on all CentralAlert™ receiver units in your system.

Direct Connect to an External Lamp Module, Model CA-LX:

The CentralAlert™ Master Unit can control an external lamp via an optional, external lamp module (Model CA-LX). A user can control the lamp **ON/OFF** using the **RESET/SNOOZE** button on top of the CentralAlert™ Master Unit. The operation of this lamp is synchronized with the flasher.

Note: The external lamp must be left in the **ON** position.

CONNECTION, SET-UP & TESTING (CONT.):

Clear All Accessories From Master Unit (Factory Default):

1. Power up the Master Unit and place **SET** switch to the **RUN** position.
2. Press and hold the “**SOS/Test**” button on the Master Unit for 6 seconds until display reads “**LEAr**”. Now press and release “**SOS/TEST**” button 18 times in quick succession to clear its internal memory.
3. When successful, the unit will sound a beep and the display will show “**dEL**” momentarily.
4. Press **RESET/SNOOZE** button to exit the mode.

Direct Connect to a NOAA (Weather Alert) Radio or External Alarm System

CentralAlert™ is compatible with NOAA radios that offer a 3.5mm alert output jack. (Midland Model WR-120, RadioShack Model 12-382; First Alert Model WX-150; Sangean CL-100 may offer an alert jack feature).

Please note that setting up a **NOAA** radio for proper operation requires a good understanding of how a weather radio works.

Please consult with the radio manufacturer for technical help. Neither Serene Innovations, Inc., nor its dealers are responsible for any consequences relating to the purchase or the use of these radios.

The “**Alarm/NOAA**” Input jack is also compatible to an alarm system where a “Normal Open” relay contact is available. When properly connected, a momentary “Close” or “Short” on the relay contact activates the triangular Warning Icon and all alerting outputs. Please consult with an alarm installer on alarm connections.

CONNECTION, SET-UP & TESTING (CONT.):

Installation:

1. Connect one end of a 3.5mm plug cable (user provided) to the “**Alarm/NOAA**” input jack.
2. Connect the other end of the plug cable to a NOAA radio alert output jack.
3. Verify that the alert output from the radio can trigger during a National Weather Service test alert broadcast. Contact the National Weather Service for information about test alert dates and time.

Doorbell and Test:

The CentralAlert™ Model CA-360 comes complete with a wireless, weather-resistant doorbell.

1. Activate doorbell button 50 ft from CentralAlert™ Master Unit. Confirm that all alerting outputs respond correctly and last for 45 seconds. Verify that display shown “**dr -n**”, where n is the doorbell number. If not, see “Adding extra wireless accessories to the system” section in the manual.
2. Separate mounting plate from doorbell and install plate near door using two (2) wood screws, shown below.
3. Complete installation by snapping doorbell back onto mounting plate.

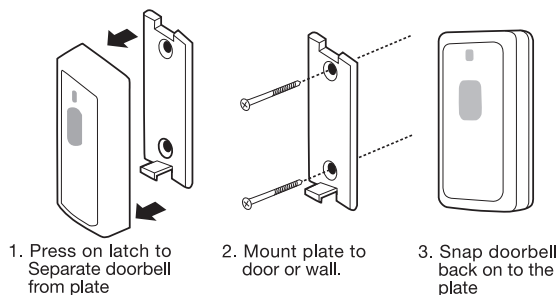

Note: DO NOT mount the doorbell on a metal surface as this weakens wireless transmission.

CONNECTION, SET-UP & TESTING (CONT.):

Replacing Doorbell Battery

The battery (CR2032, 3V lithium) in the doorbell normally lasts 8 to 16 months (depending on how often it is used). This battery needs to be replaced if the doorbell does not operate consistently or if its transmit indicator becomes dim.

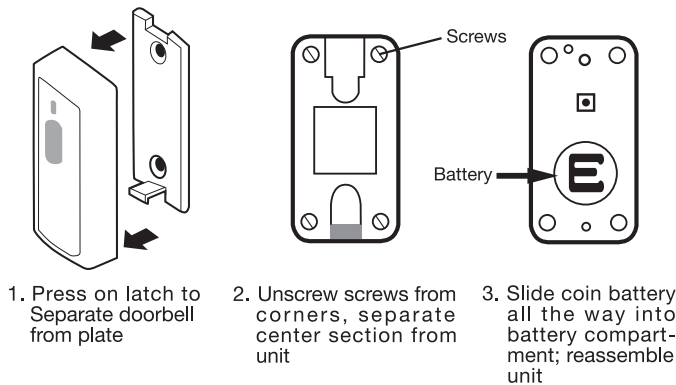

Note: The battery is in the correct position if the lettering on the battery is face up.

Adding Extra Wireless Sensor Accessories to the system:

1. A new wireless sensor (or an extra wireless doorbell) must be learned (registered) into the Master Unit before it can be recognized.
2. With **SET** switch in the **RUN** position, press and hold the **SOS/TEST** button for 6 seconds until it beeps and display flashes "**LEAr**", indicating the Master Unit is ready to learn (register) a new device.
3. While the Master Unit is in the Learn mode, press and hold the new accessory's test button for about 6 seconds until the Master Unit beeps twice and the display shows "**xxxx**", confirming registration is successful (see table below).

CONNECTION, SET-UP & TESTING (CONT.):

Adding Extra Wireless Sensor Accessories to the system (CONT.):

4. Press the **RESET/SNOOZE** button to end the Learn process.
5. Test the new wireless accessory by pressing its test button.
If the Master Unit reacts and shows the corresponding accessory display, the learning was successful. If not, repeat the steps above to learn the accessory again.

Wireless Accessory	Display (n= number assigned)	Maximum Number In a System
CA-AX	AS- <i>n</i>	10
CA-BX	BS- <i>n</i>	3
CA-CX	Sub	1
CA-DB	dr- <i>n</i>	4
CA-DX, CA-DXH	dr- <i>n</i>	Any combination
CA-MX	SS- <i>n</i>	3
CA-NOAA	Sub	1
CA-PX	Sub	10
CA-RX	Sub	10
CA-SOS	Sub	4
CA-AX	AS 0	Special display – indicates a nearby CA-AX (unregistered) signal has been detected. This detect function is factory preset to OFF . Refer to page 18 in this operating guide to enable this function.

CONNECTION, SET-UP & TESTING (CONT.):**Convert a CA-360 from “Master Unit” into a “Remote Receiver”:**

This is a two-step process: The first step **(A)** below is to clear any accessory devices that have been learned into the unit. The second step **(B)** changes the unit into a “Remote Receiver”. Please follow these steps. If required, please contact Customer Care Service Department for assistance.

(A). Clear Internal Memory:

1. Power on the Master Unit and place **SET** switch to the **RUN** position.
2. Press and hold the “**SOS/Test**” button on the unit for 6 seconds until display reads “**LEAR**”. Now press and release “**SOS/TEST**” button 18 times in quick succession to clear its internal memory.
3. When successful, the unit will sound a beep and the display will show “**dEL**” momentarily.
4. Press **RESET/SNOOZE** button to exit the mode.

(B). Change The Master Unit into a Remote Receiver:

1. Slide the **SET** switch on the Master Unit to the **TIME** position.
2. Press and hold “**MOTION**” button for 6 seconds until display reads “**Sub**” (subordinate). The Master Unit is now a “Remote Receiver”. Verify its “Master Unit” indicator is **OFF** (upper right corner of display).
3. Now slide the **SET** switch back to the **RUN** position.
4. A “Remote Receiver” is an accessory device. It must be learned (or registered) to a “Master Unit” before it can be recognized. See earlier sections in this manual for instructions as how to register an accessory device.
5. When implemented correctly, the combined system can only have one “Master Unit” and up to 10 combinations of “Remote Receivers”.

CONNECTION, SET-UP & TESTING (CONT.):

Convert a CA-360 from a “Remote Receiver” into a “MasterUnit”:

This is a two-step process: The first step **(A)** below is to clear any learned accessory devices in the unit. The second step **(B)** changes the unit back into a “Master Unit”. Please follow these steps, or if required, please contact Customer Care Service Department for assistance.

(A). Clear Internal Memory:

1. Power on the “Master Unit” and place **SET** switch to the **RUN** position.
2. Press and release “**SOS/TEST**” button 18 times in quick succession to clear its internal memory.
3. When successful, the unit will sound a beep and the display will show “**dEL**” momentarily.
4. Press **RESET/SNOOZE** button to exit the mode.

(B). Change into a “Master Unit”:

1. Slide the **SET** switch to the **TIME** position. The clock will blink.
2. Press and hold “**MOTION**” button for 6 seconds. The clock will stop blinking temporarily, the “Master Unit” indicator will be **ON**, and the unit will sound a beep. The clock will blink again.
3. Now slide the **SET** switch back to the **RUN** position.
4. A “Master Unit” is the main receiver of a system. A system cannot have two (2) “Master Units”. All accessories to be used in the system must be learned (or registered) to the “Master Unit” before it can be recognized. See earlier sections in this manual for instructions as how to register accessory devices.
5. When implemented correctly, an alerting system can only have one “Master Unit” and up to 10 combinations of “Remote Receivers”.

NEW FUNCTIONS FOR CA-360v2 :

Detection of Unregistered Audio Sensors CA-AX (Optional):

The CentralAlert™ Model CA-360v2 is designed with a new feature that allows the user to detect all surrounding and in range wireless audio alarm sound monitors (CA-AX, sold separately) that have not been learned (or registered) into this Model CA-360v2 Master Unit. This feature is particularly useful in dormitory or hotel installations.

When this feature is enabled and an activation of an unregistered CA-AX is detected, the CentralAlert™ Master Unit will display “AS 0”. A quick press on the **RESET/SNOOZE** button will cancel this alert within its own system, but **NOT** to other adjacent CentralAlert™ systems.

Please Note: The factory default setting on this feature is **OFF**.

To Enable this setting:

- a. Disconnect all power including (AC adapter and batteries (if used)) from the CA-360v2 Master Unit.
- b. Press and hold the **SOS/TEST** button while applying the AC power.
- c. The display will show a quick message “**AS ON**”.
- d. Proceed with the clock settings, and re-install the batteries (if used).
- e. The setting is enabled, and will be remembered even if all power is removed.

This unique feature alerts the user on CA-360v2 to the activation of a CA-AX that was in an adjacent room, or in the hallway (in range), without the need to learn (or register) the CA-AX.

NEW FUNCTIONS FOR CA-360v2 (CONT.):

Detection of Unregistered Audio Sensors CA-AX (Optional)

(CONT.):

To Disable this setting:

- a. Disconnect all power (AC adapter and batteries (if used)) from the CA-360v2 Master Unit.
- b. Press and hold the **MOTION** button while applying the AC power.
- c. The display will show a quick message “**AS OF**”.
- d. Proceed with the clock settings, and re-install the batteries (if used).
- e. The setting is disabled, and will be remembered even if all power is removed.

Battery Condition Indicators: (New)

The new CentralAlert™ Model CA-360v2 is designed with a new feature to alert users to a low battery condition:

A. CA-360v2 Master Unit running on Batteries:

When the CA-360v2 is in battery mode, the display will be turned **OFF**. A quick press on the **RESET/SNOOZE** button will display the clock for 3 seconds. A second press on the **RESET/SNOOZE** button within the 3 seconds will turn **ON** the flasher light. Press the **RESET/SNOOZE** again to turn **OFF** the flasher. The clock will be redisplayed when the AC adapter is used.

B. Low Battery Condition on CA-360v2:

When the CA-360v2 Master Unit batteries are running low, the CA-360 flasher will blink once every 3 seconds. All alerting functions are operational during the low battery condition. Check and re-apply the AC power adapter to the CA-360v2 Master Unit as soon as possible.

NEW FUNCTIONS FOR CA-360v2 (CONT.):

Battery Condition Indicators: (New) (CONT.):

When the batteries on the CA-360v2 Master Unit are totally depleted, the flasher will stop blinking, and the CA-360v2 Master Unit will stop operation. Apply the AC power adapter to the CA-360, and the flasher will start flashing, indicating it is recovering from the low battery state, but the unit will not start. The clock will not display until the batteries have returned to a minimum charged level. This process may take 5-10 minutes. Once the clock is displayed, reset the clock and the CA-360v2 Master Unit is ready to use. All previous learned accessories learned (or registered) with the CA-360v2 are still intact.

C. Low Battery Signals from registered CA-AXv2:

When a low battery signal from a registered CA-AXv2 is detected, the CA-360v2 Master Unit will display a **“batt”**, **“-nn”** repeatedly to alert the user that a registered CA-AXv2 audio sensor's battery is running low. Change a new set of fresh batteries into that CA-AXv2 to stop the low battery signal transmitting from that CA-AXv2.

To temporarily stop the low battery display, press and hold the **RESET/SNOOZE** button for more than 2 seconds. The display will return to the normal clock display. When it receives another low battery signal from a CA-AXv2 again, the **“batt”** display will re-appear.

Note: The CA-AXv2 transmits its low battery signal once every 30 minutes.

TECHNICAL SPECIFICATIONS:

(Model CA-360v2 Master Unit)

Technology.....	2.4 GHz Smart-Code
Phone Ringing Input.....	>40 vrms, 20 to 65 Hz
Phone jack type.....	RJ-11
Bed-shaker output jack.....	9VDC, 150mA
Alarm/NOAA Input jack.....	Input impedance greater than 5.6K Ohm, 15VDC Max. input (active low).
External Lamp Control output jack.....	9VDC, 150mA
Back-up batteries.....	4 AA size NiMH batteries (user provided) Recommended >1000mAh capacity.
Doorbell battery.....	(CR2032 3-Volt Lithium) Lasts 8-16 months (depending on how often it is used)
AC Adapter output.....	9VDC, 1000mA
Operating temperature.....	10° to 30° C
Storage temperature.....	-10° to 40° C

Specifications are subject to change without notice.

DISPLAY MESSAGES :

	DISPLAY	INDICATIONS
1	bOSS	Start up display, unit is a “Master” unit
2	Sub	<ul style="list-style-type: none"> • Set the CA-360 as a subordinate receiver; or • Learn a receiver (CA-RX, CA-PX, CA-CX, CA-360)
3	dr -n	A doorbell/door knocker unit number (CA-DB, CA-DX)
4	AS -n	An audio sensor unit number (CA-AX)
5	bAtt -n	Low battery warning number from paired CA-AX's
6	bS -n	A baby sound sensor unit number (CA-BX)
7	CELL	A cellphone sensor (CA-CX)
8	NOAA	A weather alert radio input or sensor (CA-NOAA)
9	SOS	A SOS signal input activated (CA-SOS)
10	LEAR	Master unit is in Learn mode
11	AL 1	Clock alarm 1 time setting
12	AL 2	Clock alarm 2 time setting
13	ALL	Speaker, shaker, and flasher are all selected
14	SHA	Shaker and flasher are selected
15	OFF	Alarm is switched to “ OFF ”
16	Stop	<ul style="list-style-type: none"> • Stop alarm clock snooze function; or • Stop low battery status from registered CA-AX
17	PH 1	Phone 1 ringing
18	PH 2	Phone 2 ringing
19	SEt	Set Time
20	rUN	Normal clock RUN mode
21	ON	Motion sensor input is Enabled (CA-MX)
22	OFF	Motion sensor input is Disabled (CA-MX)
23	dEL	Delete or Clear all accessories learned (registered)
24	AS ON	Unit will detect any unregistered CA-AX in range
25	AS OF	Unit will NOT detect any unregistered CA-AX (default)
26	AS 0	An activation of an unregistered CA-AX is detected

FAQ :**1. Must I install batteries in the CentralAlert™ Master Unit ?**

Ans: Batteries are for power outage back-up. The unit works with AC adapter and batteries are optional. It is strongly recommended that you install batteries.

2. What type of batteries does it need?

Ans: Please install rechargeable NiMH batteries only. Use of regular or non-rechargeable batteries will cause battery leakage, damage unit and void the product warranty.

3. What is the battery back-up time on the CA-360v2 Master Unit ?

Ans: About 7 days (normal operation, infrequent alerts)

4. Is it alright to place the CentralAlert™ Master Unit on a metal surface?

Ans: No! Only place it on a non-metallic surface. A metal surface attenuates wireless signal transmission and reduces its operating range.

5. Is the wireless doorbell water-resistant?

Ans: Yes, it is water resistant because it is protected with a rubber gasket. However, do not submerge in water.

6. How long does the doorbell battery last?

Ans: About 8 to 16 months (depends on how often you use it). Replace battery when its transmit indicator becomes dim or if its operation becomes less consistent.

FAQ (CONT.):**7. How many doorbell units can my CentralAlert™ system support?**

Ans: It can support a total of 4 units in any combination of doorbell (Model CA-DB), and door knocker sensor (Model CA-DX).

8. How about other accessories?

Ans: Refer to the table in the “Adding Accessories Section”. The system can support up to 10 Remote-Receivers (CA-RX), 10 Personal pagers (CA-PX), 10 audio sensors (CA-AX, CA-AXv2), 4 SOS pendants (CA-SOS), 3 Baby-Sound sensors (CA-BX), 1 landline/cell-phone sensor (CA-CX), and 1 NOAA sensor (CA-NOAA).

9. I just bought an extra doorbell for my CentralAlert™ system, but it did not work. What do I need to do?

Ans: All new accessory devices must be learned or registered by a CentralAlert™ Master Unit before they can be worked or recognized. See the earlier sections in this manual for instructions as how to register an accessory device.

10. I bought four CentralAlert™ systems for my home. Can I combine them into a single system?

Ans: Yes you can. You need to convert three of the CentralAlert™ units from Master Unit into a “Remote-Receiver” so they can be learned (or registered) by the remaining Master Unit. (See the section on how to convert CA-360 into “Remote Receivers”).

FAQ (CONT.):**11. How do I reset low battery message “batt -xx” on CA-360?**

Ans: Press and hold “**SNOOZE/RESET**” button for 2 seconds. (Note that xx identifies device number)

12. What caused this low battery message to come on?

Ans: This message is only associated with audio sensor CA-AX. It indicates CA-AX battery is either low or not being turned on, or it may be placed too far from CA-360. Turn on its power or move the unit closer to CA-360 usually solve the issue.

13. I have difficulty in registering an accessory to my CA-360 system. What should I do?

Ans: Make sure you press and hold the button on the accessory for at least 6 seconds when registering, or until you hear CA-360 beeps twice for confirmation.

14. I have a large home, can I use two or more CA-360's to increase coverage area?

Ans: Yes, because CA-360 has built-in repeater function. Each CA-360 can relay the signal it received to the next unit. This increases effective coverage area.

15. Why is my CA-360v2 displaying “AS 0” even though none of my CA-AX's are activated?

Ans: Your CA-360v2 has enabled the feature “Detection of Unregistered Audio Sensors CA-AX”. You can disable it by following the steps described earlier in that section.

ACCESSORIES FOR THE CENTRALALERT™ MASTER UNIT:

MODEL	DESCRIPTION
CA-AX	Audio Alarm Sensor
CA-BX	Baby Sounds Sensor
CA-CX	Landline/Cell Phone Ringer/Flasher Sensor Transmitter
CA-DB	Weather Resistant, Wireless Doorbell
CA-DX	Door Knocker Sensor
CA-DXH	Door Hanging Door Knocker
CA-LX	Lamp Flasher Connector
CA-MX	Motion Detector
CA-NOAA	Emergency Weather Warning Sensor
CA-PX	Wearable Personal Receiver
CA-RX	Portable Remote Receiver
CA-SOS	Emergency Help Button Sensor
BS-100	Bed Shaker
CA-BP	Four (4) AA Size NiMH Rechargeable Batteries

WARRANTY SERVICE INFORMATION:

Your **CentralAlert™ Model 360** comes with a one year limited warranty. We warrant during this warranty period from the date of purchase to the original consumer that these products will be free from defects in materials and workmanship under intended home use. In the event that these products fail to function properly within one year of original purchase due to defects in materials or workmanship, return the unit (freight prepaid) with proof of purchase (sales receipt or packing slip, no exceptions) to Serene Innovations, Inc.. Serene Innovations, Inc. will either repair or replace the unit (with a refurbished unit or unit of equal condition) and return it to you (using UPS/USPS ground shipping) at no cost to you, if the unit is returned within 30 days of purchase. If the unit is returned after 30 days of purchase but within the warranty period, there will be a warranty handling charge of U.S. \$9.95 for each return.

This warranty does not apply to any product that has been accidentally damaged due to: abuse, misuse, negligence, use on electrical frequency or voltage other than marked on product and/or described in this manual. Defects or errors caused by unauthorized alterations, repairs and/or tampering are also not covered by this warranty.

Incidental or Consequential Damages:

Neither Serene Innovations, Inc. nor the retailer, dealer or selling distributor has the responsibility for any incidental or consequential damages, including, without limitation, commercial loss of profit or for any incidental expenses, loss of time or inconvenience. Some states do not allow exclusion or limitation of incidental or consequential damage, so the above limitation or exclusion may not apply to you

This warranty gives you specific legal rights. You may have other legal rights that vary from state to state. If a defect covered by this warranty should occur, promptly contact a Customer Care Representative by phone or log on to www.sereneinnovations.com to obtain a Return Merchandise Authorization number and shipping instructions before returning the product to us. Any shipment without a RMA will not be accepted and will be returned to you at your expense.

Any authorized returned product must be accompanied with proof of purchase and a brief description of the problem. For out of warranty repair and service, please contact our Customer Care Department for directions.

FCC INFORMATION FOR USA CUSTOMERS ONLY

This equipment complies with Part 68 of the FCC rules and the requirements adopted by the ACTA. On the bottom of this equipment is a label that contains, among other information, a product identifier of [US: XXXXXXXXX]. If requested, this number must be provided to the telephone company. If this equipment, causes harm to the telephone network, the telephone company will notify you in advance that temporary discontinuance of service may be required.

But if advanced notice isn't practical, the telephone company will notify the customer as soon as possible. Also, you will be advised of your right to file a complaint with the FCC if you believe it is necessary. The telephone company may make changes in this facility's equipment, operations or procedures that could affect the operation of the equipment. If this happens the telephone company will provide advanced notice in order for you to make the necessary modifications to maintain uninterrupted service. If you experience trouble with this equipment, disconnect it from the network until the problem has been corrected or until you are sure that the equipment is not malfunctioning. Please follow instructions for repair, if any (e.g., battery replacement section); otherwise do not alternate or repair any parts of device except as specified. Connection to party line service is subject to state tariffs. Contact the State Public Utility Commission, Public Service Commission or Corporation Commission for information. If the telephone company requests information on what equipment is connected to their lines, inform them:

- A. The telephone number that this unit is connected to,
- B. The ringer equivalence number [REN],
- C. The USOC jack required [RJ11C], and
- D. The FCC Registration Number [US: XXXXXXXXX].

Items (B) and (D) are indicated on the label. The ringer equivalence number (REN) is used to determine how many devices can be connected to your telephone line.

In most areas, the sum of the RENs of all devices on any one line should not exceed five (5.0). If too many devices are attached, they may not ring properly.

This equipment complies with Part 68 of the FCC Rules.

On the equipment is a label that contains, along with other information, the FCC Registration Number and Ringer Equivalence Number (REN) for this equipment. If requested, this information must be provided to your telephone company.

This equipment uses the following Universal Service Order Codes ("USOC") jacks: RJ-11. Connection to the telephone network should be made by using standard modular telephone jack type RJ11.

The REN is useful to determine the quantity of devices you may connect to your telephone line and still have all of those devices ring when your telephone number is called. In most, but not all areas, the sum of the RENs of all devices connected to one line should not exceed five (5.0). To be certain of the number of devices you may connect to your line, as determined by the REN, contact your local telephone company to determine the maximum REN for your calling area.

If your telephone equipment causes harm to the telephone network, the telephone company may discontinue your service temporarily. If possible, they will notify you in advance. But if advanced notice is not practical, you will be notified as soon as possible. You will be informed of your right to file a complaint with the FCC.

FCC INFORMATION FOR USA CUSTOMERS ONLY (CONT.):

Your telephone company may make changes in its facilities, equipment, operations or procedures that could affect the proper functioning of your equipment. If they do, you will be notified in advance to give you an opportunity to maintain uninterrupted telephone service.

In the event this equipment should fail to operate properly, disconnect the unit from the telephone line. Try using another FCC approved telephone in the same telephone jack. If the trouble persists, call the telephone company repair service bureau.

If the trouble persists and appears to be with this unit, disconnect the unit from the telephone line and discontinue use of the unit until it is repaired. For repair or warranty information, please contact Serene Innovations, Inc. at 562-407 5400. Please note that the telephone company may ask that you disconnect this equipment from the telephone network until the problem has been corrected or until you're sure that the equipment is not malfunctioning.

There are no user serviceable parts in this equipment.

This equipment may not be used on coin service provided by the telephone company. Connection to party lines is subject to state tariffs. Contact the state Public Utility Commission, Public Service Commission for information.

If your home has specially wired alarm equipment connected to the telephone line, ensure the installation of this equipment does not disable your alarm equipment. If you have questions about what will disable alarm equipment, consult your telephone company or a qualified installer.

Part 15 of FCC Rules Information

This device complies with Part 15 of the FCC rules. Operation is subject to the following two conditions: (1) this device may not cause harmful interference, and (2) this device must accept any interference received, including interference that may cause undesired operation. This equipment has been tested and found to comply with the limits of a Class B digital device, pursuant to Part 15 of FCC rules. These limits are designed to provide reasonable protection against harmful interference in residential installation.

This equipment generates, uses, and can radiate radio frequency energy and, if not installed and used in accordance with the instructions, may cause harmful interference to radio communications. However, there is no guarantee that interference will not occur in a particular installation. If this equipment does cause harmful interference to radio or television reception, which can be determined by turning the equipment off and on, you may try one the following methods to correct the interference:

1. Where it can be done safely, re-orient the receiving television or radio antenna.
2. To the extent possible, relocate the television, radio, or other receiver, with respect to the cordless phone.
3. Connect the cordless phone AC adapter into a different electrical outlet.
4. Consult the dealer or an experienced radio/TV technician for help. Modification:
Any modification not expressly approved by the manufacturer of this device could void the user's authority to operate the device.

FCC INFORMATION FOR USA CUSTOMERS ONLY (CONT.):**NOTICE: The Industry Canada label identifies certified equipment.**

This certification means that the equipment meets telecommunications network protective, operational, and safety requirements as prescribed in the appropriate Terminal Equipment Technical Requirements document(s). The Department does not guarantee the equipment will operate to the user's satisfaction.

Before installing this equipment, users should ensure that it is permissible to be connected to the facilities of the local telecommunications company. The equipment must also be installed using an acceptable method of connection. The customer should be aware that compliance with the above conditions may not prevent degradation of service in some situations. Repairs to certified equipment should be coordinated by a representative designated by the supplier. Any repairs or alterations made by the user to this equipment, or equipment malfunctions, may give the telecommunications company cause to request that the user disconnect the equipment. Users should ensure, for their own protection, that the electrical ground connections of the power utility, telephone lines, and internal metallic water pipe system, if present, are connected together. This precaution may be particularly important in rural areas.

Caution: Users should not attempt to make such connections themselves, but should contact the appropriate electric inspections authority, or electrician, as appropriate. The REN for this amplified telephone is stated on the IC regulatory label located on the bottom of the product.

NOTICE: The Ringer Equivalence Number (REN) assigned to each terminal device provides an indication of the maximum number of terminals allowed to be connected to a telephone interface. The termination on an interface may consist of any combination of devices, subject only to the requirement that the sum of the Ringer Equivalence Numbers of all the devices does not exceed 5.

This Class B digital device complies with Canadian ICES-003.



CentralAlert™

Modèle CA-360
Systeme d'alerte visuel

Guide d'utilisation



Modèle
CA-360

Table des matières

1. Table des matières.....	32
2. Importantes consignes de sécurité.....	33-34
3. Contenu de l'emballage.....	35
4. Identification des fonctionnalités.....	36-37
5. Connexion, installation et test.....	38
6. Indicateurs de vibreur de matelas.....	39
7. Sélection du mode 12/24 heure.....	39-40
8. Réglage de l'horloge.....	40
9. Réglage de l'heure de l'alarme.....	40-41
10. Test de la fonction téléphone.....	42
11. SOS/Test (aide) fonction	42
12. Connexion directe à un module de lampe extérieur, modèle CA-LX	42
13. Enlever tous les accessoires (paramètres d'usine).....	42
14. Connexion directe à la NOAA (Alerte météo) radio ou système d'alarme externe.....	43
15. Installation.....	43
16. Sonnette et test.....	44
17. Remplacement de la pile de la sonnette.....	44-45
18. Ajout d'accessoires supplémentaires de capteur sans fil au système.....	45-46
19. Convertir un CA-360 de « Unité maîtresse » à « Récepteur à distance ».....	46-47
20. Convertir un CA-360 de « Récepteur à distance » à « Unité maîtresse ».....	47-48
21. Détection de CA capteurs audio non enregistrés (Optionnel).....	49-50
22. Indicateurs d'état de la pile.....	50-51
23. Specifications techniques.....	52
24. Messages à l'écran.....	53
25. FAQ.....	54-56
26. Accessoires pour l'Unité maîtresse CentralAlert™ Master Unit.....	57
27. Informations du service de garantie.....	58-59
28. Informations FCC pour les clients américains seulement.....	59-62

Nous vous remercions d'avoir acheté ce modèle CA-360 **CentralAlert™** de système de notification de table. Veuillez lire ce guide très attentivement avant utilisation et conservez-le pour référence ultérieure. Si vous avez des questions, veuillez communiquer avec notre département du service à la clientèle.

Ligne d'assistance sans frais:
(866)-376-9271 (8 h-17 h HNP, L-V)

IMPORTANTES CONSIGNES DE SÉCURITÉ :

Veuillez lire attentivement ces instructions avant d'utiliser le système de notification de table CA-360

Lorsque vous utilisez le modèle CentralAlert™ CA-360, afin de réduire le risque d'usure, de choc électrique ou de blessure aux individus, de simples mesures de précaution devraient toujours être prises, incluant ce qui suit :

1. Lisez toutes les instructions avant d'utiliser ce produit.
2. N'installez pas ou ne placez pas l'Unité maîtresse sur une surface métallique. Le métal peut réduire la transmission du signal sans fil.
3. L'horloge de l'Unité maîtresse du CA-360 utilise des piles rechargeables. **NE PAS** utiliser de piles non rechargeables puisque ce type de chargement peut provoquer une fuite des piles.

Élimination des piles :

Disposer correctement des piles usagées, en respectant les règlements locaux. **NE PAS** jeter les piles du système dans les ordures ménagères. **NE PAS** incinérer. Apportez l'appareil dans un centre de recyclage à proximité.

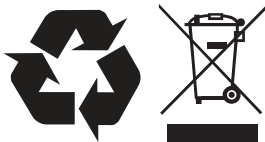

IMPORTANTES CONSIGNES DE SÉCURITÉ (SUITE):

4. Débranchez toujours le cordon téléphonique de la prise murale avant de changer / installer des piles.
5. Pour réduire les risques de blessures, une surveillance attentive est nécessaire lorsque l'appareil est utilisé à proximité d'enfants.
6. Ne touchez pas les parties mobiles ou les surfaces métalliques exposées.
7. Utilisez uniquement les pièces jointes / accessoires recommandés ou vendus par le fabricant.
8. Ne pas utiliser à l'extérieur. Ne pas utiliser près de l'eau.
9. Pour débrancher, placez tous les interrupteurs en position « Off », puis retirez de la prise.
10. Ne pas débrancher l'unité en tirant sur le câble - attraper la prise, pas le câble.
11. Débranchez l'appareil de la prise de courant lorsque vous ne l'utilisez pas / avant l'entretien ou le nettoyage.
12. Ne pas utiliser ce système avec un cordon / une prise endommagé(e) : ne pas utiliser quelconque produit après un mauvais fonctionnement, après qu'il soit tombé ou endommagé de quelque manière. Renvoyez le produit au réparateur agréé le plus proche pour examen, réparation ou réglage électrique ou mécanique.
13. Évitez d'utiliser tout appareil téléphonique pendant un orage électrique. Il peut y avoir un risque d'électrocution par la foudre.
14. N'utilisez pas le téléphone pour signaler une fuite de gaz à proximité de la fuite.
15. Les spécifications de ce produit sont sujettes à modification sans préavis.

CONTENU DE L'EMBALLAGE :

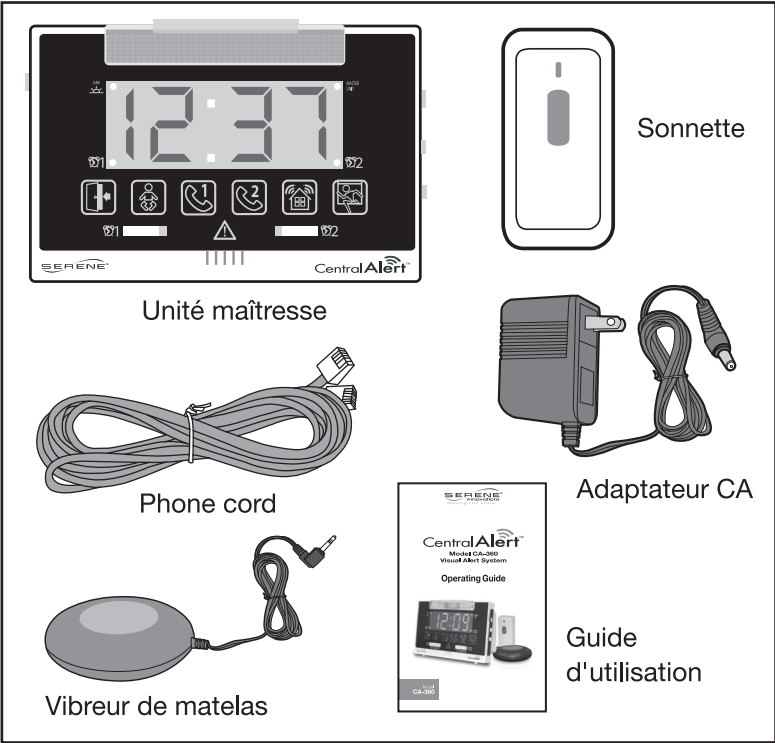

Door
Bell
Sensor

IDENTIFICATION DES FONCTIONNALITÉS :

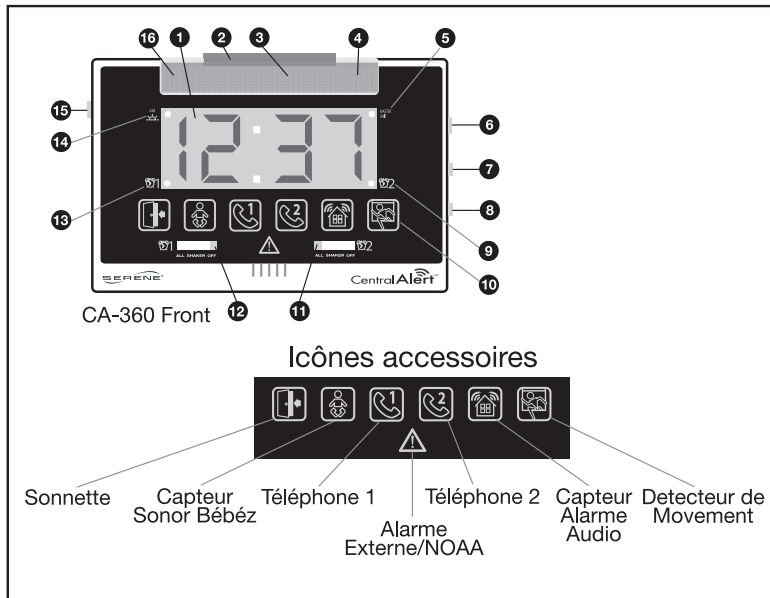

1. Affichage de l'horloge (1,25" de haut) - format 12/24 heures format avec atténuation automatique
2. Bouton de réinitialisation / fonction réveil
3. Clignotant
4. Indicateur delit Shaker 2 (modèle CA-360v2). Indicateur **ON**-vibreux connecté. Indicateur **OFF**-vibreux pas connecté.
5. Indicateur de l'Unité maîtresse
6. Interrupteur
7. Heure
8. Minute
9. Alarme 2 « **ON** » indicateur
10. Accessoires jecontre(7)
11. Interrupteur d'option réveil Alarme 2
12. Interrupteur d'option réveil Alarme 1
13. Alarme 1 « **ON** » indicateur
14. Indicateur A.M.
15. Élevé - Faible - Off (haut-parleur)
16. Vibreur de matelas 1 indicateur (modèle CA-360v2). Indicateur **ON** Vibreur de matelas connecté. Indicateur **OFF**-Vibreux de matelas pas connecté.

IDENTIFICATION DES FONCTIONNALITÉS (SUITE):

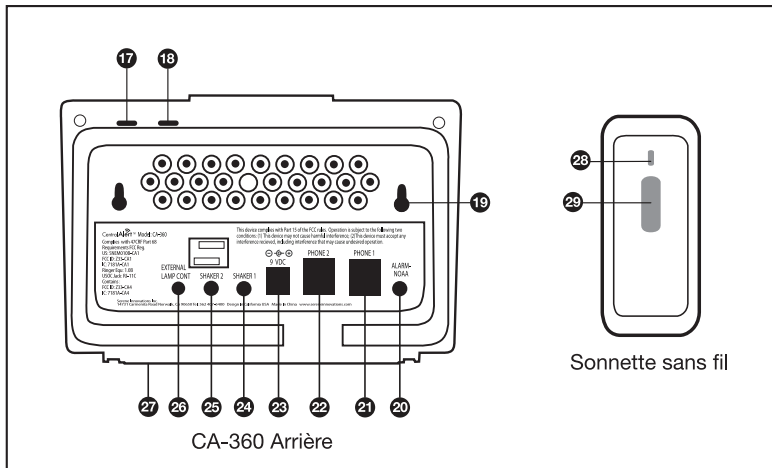

- 17. Détecteur de mouvement (bouton **ON/OFF**)
- 18. Bouton **SOS**/test
- 19. Trous pour montage mural
- 20. Alarme/**NOAA** jack d'entrée (pour connexion à la radio d'alerte météo et au système d'alarme externe)
- 21. Téléphone 1 prise jack pour téléphone fixe / FAX / visiophone
- 22. Téléphone 2 prise jack pour téléphone fixe / FAX / visiophone
- 23. Adaptateur jack CA (9 V CC, 1 000 mA)
- 24. Entrée vibreur 1
- 25. Entrée vibreur 2
- 26. La prise de connexion du module de lampe externe (le module de lampe est un accessoire en option)
- 27. Compartiment à piles (en dessous). Piles **NON** incluses.
- 28. Indicateur de transmission (sonnette)
- 29. Bouton poussoir de sonnette (sonnette)

CONNEXION, INSTALLATION ET TEST :

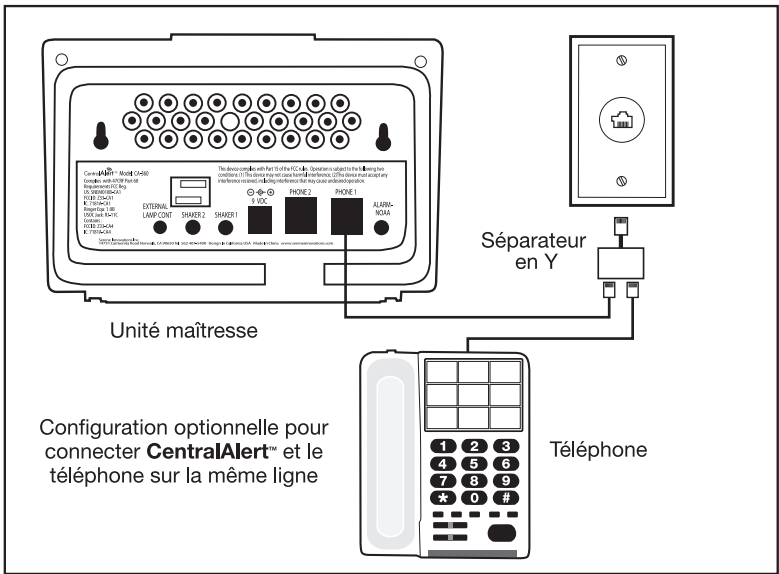
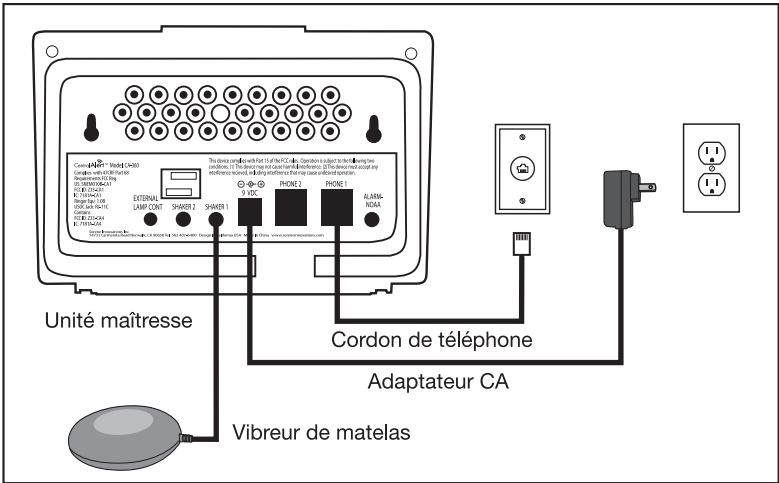

1. Installez quatre piles AA NiMH rechargeables (fournies par l'utilisateur) dans le compartiment à piles au bas de l'Unité maîtresse CA-360.

Remarque : L'Unité maîtresse CA-360 fonctionne sans pile. Des piles peuvent être insérées plus tard en cas de panne d'électricité.

CONNEXION, INSTALLATION ET TEST (SUITE):

Avertissement : N'utilisez pas de piles normales puisque ce type de chargement peut provoquer la fuite des piles et endommager l'Unité maîtresse du CentralAlert™.

2. Branchez l'adaptateur dans la prise électrique la plus proche et connectez la prise de l'adaptateur à l'Unité maîtresse du **CentralAlert™** comme indiqué.
3. Connectez le vibreur de matelas à l'entrée **SHAKER-1**. L'indicateur **VIBREUR-1** sera allumé (CA-360v2).

Indicateurs de vibreur de matelas (CA-36DV2) :

Il y a deux (2) indicateurs de vibreur de matelas. L'un est situé sur le côté gauche et l'autre est situé sur le côté droit du clignotant, représentant le statut de connexion du **VIBREUR-1** (à gauche) ou du **VIBREUR-2** à droite. Lorsqu'un vibreur est connecté à l'Unité maîtresse à travers l'entrée jack arrière, l'indicateur correspondant s'allumera.

4. Connectez le cordon téléphonique à la prise **TÉLÉPHONE-1** à l'arrière de l'unité centrale, puis branchez l'autre extrémité dans la prise téléphonique murale.
5. Réglez le **HAUT-PARLEUR** (sur le côté gauche de l'unité) sur le réglage de volume désiré (**Hi-Lo-Off**).
6. Appuyez sur le bouton **SOS/Test** au sommet de l'unité pour tester. Vérifiez que les sorties d'alerte (haut-parleur, clignotant, vibreur et affichage) durent pendant 30 secondes puis s'arrêtent. (Appuyez sur le bouton **SNOOZE/RESET** pour arrêter plus tôt).
7. Vérifiez que le clignotant peut être mis sur **ON** et OFF à l'aide du bouton **SNOOZE/RESET**.
8. Vérifiez que l'indicateur de l'« Unité maîtresse est toujours sur "**ON**."

Sélectionnez le mode 12/24 heures:

1. L'horloge peut être réglée en mode 12 ou 24 heures (États-Unis ou Europe)
2. Le réglage d'usine de l'horloge est en mode 12 heures.

CONNEXION, INSTALLATION ET TEST (SUITE):

Sélectionnez le mode 12/24 heures (suite) :

3. Pour changer le mode en mode 24 heures, glissez l'interrupteur **SET** vers la position **TIME** et ensuite maintenez enfoncé le bouton **SOS/TEST** bouton pendant 6 secondes. L'indicateur AM s'éteindra si l'horloge est dans les heures du matin.
4. Répétez l'étape 3 pour ramener le réglage en mode 12 heures. L'indicateur **AM** sera **ON** si l'horloge est dans les heures du matin.
5. Faites glisser l'interrupteur **SET** dans la position **RUN** pour un fonctionnement normal de l'horloge.

Réglage de l'horloge :

1. Faites glisser l'interrupteur **SET** (sur le côté droit de l'Unité maîtresse) dans la position **TIME** et appuyez sur les boutons **HR** et **MIN** pour régler l'heure. Chaque pression fait avancer d'une unité. Appuyer et maintenir enfoncé le bouton avance le comptage de façon continue.
2. Après avoir terminé le réglage de l'heure, faites glisser l'interrupteur **SET** dans la position **RUN** ou fonctionnement normal de l'horloge.

Réglage de l'heure de l'alarme :

1. Faites glisser l'interrupteur **SET** (sur le côté droit de l'Unité maîtresse) dans la position **Alarme-1** (icône d'horloge-1) et réglez l'heure de l'alarme à l'aide des boutons **HR** et **MIN**.
2. Après avoir terminé le réglage, faites glisser l'interrupteur **SET** dans la position **RUN** pour le fonctionnement normal de l'horloge.
3. Mettez l'interrupteur d'option de réveil du panneau avant sur **VIBREUR** ou **ALL. SHAKER** réveillera l'utilisateur via « vibreur et clignotant uniquement. **ALL** réveiller utilisateur via « vibreur de matelas, clignotant et haut-parleur.

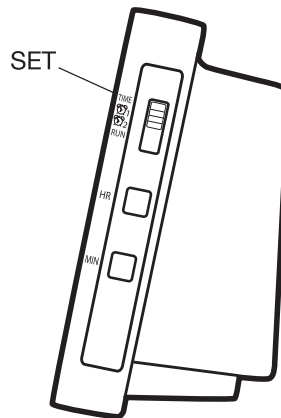

CONNEXION, INSTALLATION ET TEST (SUITE):

Réglage de l'heure de l'alarme (SUITE) :

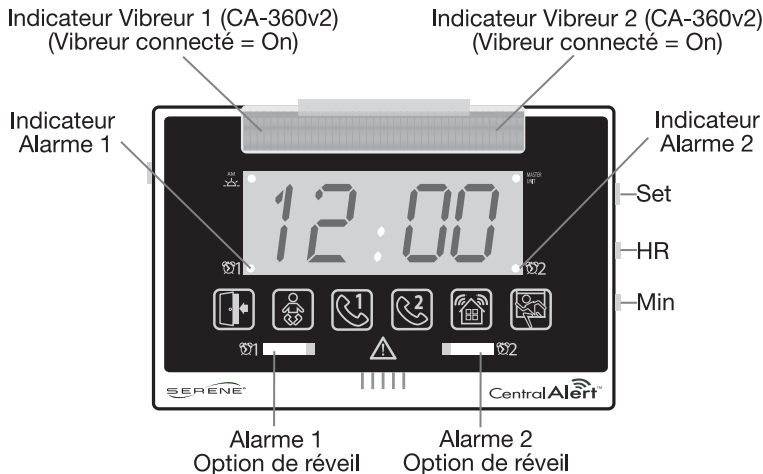

4. Répétez les étapes ci-dessus pour les paramètres de la deuxième alarme en sélectionnant la position **Alarme-2** (icône horloge-2). L'Unité maîtresse affichera "**AL 1**" (ou "**AL 2**") lorsque l'alarme s'éteindra.

(Remarque: Les indicateurs Alarme 1 ou 2 resteront allumés quand la position **ALL** ou **SHAKER** de l'interrupteur d'alarme 1 ou 2 est sélectionnée.)

5. Le réveil s'active pendant 45 secondes à l'heure définie puis s'arrête pendant 5 minutes. Cela se répétera pendant une (1) heure.

6. Alors que le réveil est activé, une pression rapide sur le bouton **RESET/SNOOZE** permet une sieste de 5 minutes.

7. Une longue pression (2 secondes) du même bouton **RESET/SNOOZE** désactivera l'alarme jusqu'au lendemain. L'afficheur indiquera «Stop».

8. Faites glisser l'interrupteur d'option réveil en position **OFF** pour désactiver de façon permanente la fonction d'alarme.

Remarque: Les prises de sortie **SHAKER-1** et **SHAKER-2** correspondent individuellement à Alarme-1 et Alarme-2, mais les **DEUX** prises seront actives pendant les alertes. Pour les alarmes, **Alarme 1** fera uniquement vibrer vibreur de matelas 1. **Alarme 2** fera uniquement vibrer vibreur de matelas 2.

CONNEXION, INSTALLATION ET TEST (SUITE):

Test de la fonction téléphone:

1. Passez un appel au numéro de téléphone correspondant à **TÉLÉPHONE-1**.
2. Vérifiez que toutes les sorties d'alerte réagissent correctement lorsque le téléphone sonne.
3. Vérifiez qu'en répondant à l'appel (à partir de n'importe quel téléphone), toutes les sorties d'alerte s'arrêtent immédiatement.
4. La prise **PHONE-2** est disponible pour une connexion à une deuxième ligne téléphonique. Cette deuxième ligne peut être une ligne téléphonique ordinaire, une ligne de FAX ou une ligne de visiophone.

Fonction SOS/TEST (aide):

Appuyer sur le bouton **SOS/TEST** ou le bouton **EMERGENCY HELP** sur le modèle CA-SOS envoie un signal sans fil pour activer les sorties d'alerte **SOS** sur toutes les unités de récepteur CentralAlert dans votre système.

Connexion directe à un module de lampe extérieur, modèle CA-LX :

L'Unité maîtresse CentralAlert™ peut contrôler une lampe externe via un module optionnel de lampe (modèle CA-LX). Un utilisateur peut contrôler le statut **ON/OFF** de la lampe à l'aide du bouton **RESET/SNOOZE** au sommet de l'Unité maîtresse CentralAlert™. Le fonctionnement de cette lampe est synchronisé avec le clignotant.

Remarque: La lampe externe doit être laissée en position **ON**.

Enlever tous les accessoires de l'Unité maîtresse (par défaut) :

1. Allumer l'Unité maîtresse et positionnez l'interrupteur **SET** dans la position **RUN**.
2. Appuyez et maintenez le bouton «**SOS/Test** sur l'Unité maîtresse pendant 6 secondes jusqu'à ce que l'écran affiche "**LEAR**". Maintenant, appuyez et relâchez le bouton « **SOS/TEST** » 18 fois de manière successive pour effacer de sa mémoire interne.

CONNEXION, INSTALLATION ET TEST (SUITE):

Enlever tous les accessoires de l'Unité maîtresse (par défaut) (SUITE) :

3. Lorsque réussi, l'unité émettra un signal sonore et l'affichage indiquera momentanément dEL.
4. Appuyez sur le bouton **RESET/SNOOZE** pour quitter le mode.

Effectuez une connexion directe à une radio NOAA (alerte météo) ou système d'alarme externe

CentralAlert™ est compatible avec les radios NOAA qui offrent une prise 3,5 mm de sortie d'alerte. (Midland Madel WR-120, RadioShack modèle 12-382 ; Modèle First Alert WX-150 ; Sangean CL-100 peut offrir une fonctionnalité de prise d'alerte).

Veillez noter que configurer une radio **NOAA** pour un bon fonctionnement nécessite une bonne compréhension de la façon dont une radio météo fonctionne.

Veillez consulter le fabricant de la radio pour de l'aide technique. Ni Serene Innovations, Inc. ni ses revendeurs ne sont responsables de quelque conséquence liée à l'achat ou l'utilisation de ces radios.

La prise d'entrée **Alarme/NOAA** est également compatible avec un système d'alarme où un contact relais « Normalement ouvert » est disponible. Lorsqu'il est correctement connecté, un "Close" ou "Short" momentané sur le contact relais active l'icône Avertissement triangulaire et toutes les sorties d'alerte. Veuillez contacter un installateur d'alarme pour les connexions d'alarme.

Installation :

1. Connectez l'extrémité d'un câble de connecteur de 3,5 mm (fournie par utilisateur) à la prise d'entrée **Alarme/NOAA**.
2. Branchez l'autre extrémité du câble à une prise de sortie d'alerte de radio **NOAA**.
3. Vérifiez que la sortie d'alerte de la radio peut se déclencher lors d'une diffusion d'alerte test du National Weather Service. Contactez le National Weather Service pour plus d'informations concernant les dates et heures d'alerte test

CONNEXION, INSTALLATION ET TEST (SUITE):

Sonnette et test :

Le modèle CentralAlert™ CA-360 est livré complet avec une sonnette sans fil qui résiste aux intempéries.

1. Activez le bouton de sonnette à une distance de 50 pieds de l'Unité maîtresse du CentralAlert™. Confirmez que toutes les sorties d'alerte répondent correctement et durent pendant 45 secondes. Vérifiez que l'affichage indique « **dr - n** », où n est le numéro de la sonnette. Si ce n'est pas le cas, consulter la section « Ajout d'accessoires sans fil supplémentaires dans le manuel.
2. Séparez la plaque de montage de la sonnette et installez la plaque près de la porte à l'aide de deux (2) vis à bois, tel qu'illustré ci-dessous.
3. Complétez l'installation en enclenchant la sonnette sur la plaque de montage.

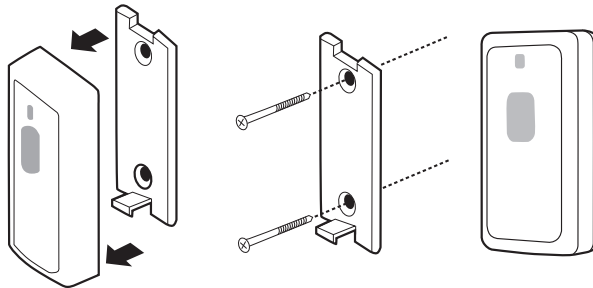

1. Appuyez sur le verrou pour sonnette séparée de la plaque

2. Plaque à Mont porte ou un mur.

3. Enclenchez sonnette Retour à la plaque

Remarque: NE PAS installer la sonnette sur une surface métallique car cela affaiblit la transmission du signal sans fil.

Remplacement de la pile de la sonnette :

La pile (CR2032, 3 V lithium) dans la sonnette dure normalement entre 8 à 16 mois (en fonction du nombre d'utilisations). Cette pile doit être remplacée si la sonnette ne fonctionne pas de manière constante ou si son indicateur d'émission devient faible.

CONNEXION, INSTALLATION ET TEST (SUITE): Remplacement de la pile de la sonnette (SUITE) :

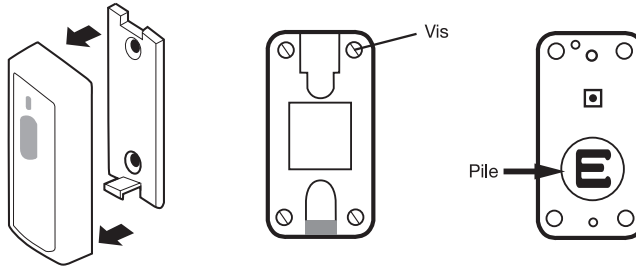

1. Appuyez sur le loquet pour séparer la sonnette de la plaque.
2. Dévissez les vis des coins, séparez la la section centrale de l'unité
3. Faites glisser la pile bouton au fond du compartiment à piles; reconstituez l'unité

Remarque: La pile est dans la bonne position si le lettrage sur la batterie est face vers le haut.

Ajout d'accessoires supplémentaires de capteur sans fil au système :

1. Un nouveau capteur sans fil (ou une sonnette supplémentaire sans fil) doit être « appris (enregistré) dans l'Unité maîtresse avant de pouvoir être reconnu.
2. Avec l'interrupteur **SET** dans la position de **RUN**, appuyez et maintenez le bouton **SOS/TEST** pendant 6 secondes jusqu'à ce qu'il émette un signal sonore et affiche les clignotements « LEAr, indiquant que l'Unité maîtresse est prête à apprendre (enregistrer) un nouvel appareil.
3. Tandis que l'Unité maîtresse est en mode d'apprentissage, appuyez et maintenez le bouton test 1 du nouvel accessoire pendant environ 6 secondes jusqu'à ce que l'Unité maîtresse émette deux signaux sonores et que l'écran affiche « xxxx, , confirmant la réussite de l'enregistrement (voir tableau ci-dessous).
4. Appuyez sur le bouton **RESET/SNOOZE** pour terminer le processus d'apprentissage.
5. Testez le nouvel accessoire sans fil en appuyant sur son bouton test. Si l'Unité maîtresse réagit et affiche l'écran de l'accessoire correspondant, l'apprentissage est réussi. Sinon, répétez les étapes ci-dessus pour effectuer à nouveau l'apprentissage de l'accessoire.

CONNEXION, INSTALLATION ET TEST (SUITE):**Ajout d'accessoires supplémentaires de capteur sans fil au système (SUITE) :**

Accessoire sans fil	Affichage (n = numéro attribué)	Nombre maximum dans un système
CA-AX	AS- <i>n</i>	10
CA-BX	BS- <i>n</i>	3
CA-CX	Sub	1
CA-DB	dr- <i>n</i>	4
CA-DX, CA-DXH	dr- <i>n</i>	N'importe quelle combinaison
CA-MX	SS- <i>n</i>	3
CA-NOAA	Sub	1
CA-PX	Sub	10
CA-RX	Sub	10
CA-SOS	Sub	4
CA-AX	AS 0	Affichage spécial-indique qu'un signal (non enregistré) CA-AA voisin a été détecté. Cette fonction de détection est préréglée à l'usine sur OFF . Voir la page 18 dans ce guide d'utilisation pour activer cette fonction.

Convertir un CA-360 de « Unité maîtresse » à « Récepteur à distance :

Il s'agit d'un processus en deux étapes : La première étape **(A)** ci-dessous est d'effacer les périphériques accessoires qui ont été enregistrés dans l'unité La deuxième étape **(B)** change l'unité en un « Récepteur à distance. Veuillez suivre ces étapes. Si nécessaire, veuillez contacter notre département du service à la clientèle pour de l'aide.

CONNEXION, INSTALLATION ET TEST (SUITE):**Convertir un CA-360 de « Unité maîtresse » à « Récepteur à distance (SUITE) :****(A). Effacez la mémoire interne :**

1. Allumez l'Unité maîtresse et positionnez l'interrupteur **SET** dans la position **RUN**.
2. Appuyez et maintenez le bouton «**SOS/Test** sur l'Unité maîtresse pendant 6 secondes jusqu'à ce que l'écran affiche "LEAr".. Maintenant, appuyez et relâchez le bouton «**SOS/TEST** 18 fois de manière successive pour effacer de sa mémoire interne.
3. Lorsque réussi, l'unité émettra un signal sonore et l'affichage indiquera momentanément **dEL**.
4. Appuyez sur le bouton **RESET/SNOOZE** pour quitter le mode.

(B). Changer l'Unité maîtresse en un Récepteur à distance :

1. Faites glisser l'interrupteur **SET** sur l'Unité maîtresse en position **TIME**.
2. Appuyez et maintenez le bouton **MOTION** pendant 6 secondes jusqu'à ce que l'écran affiche "**Sub**" (esclave). L'Unité maîtresse est maintenant un « Récepteur à distance. Vérifiez que son indicateur « Unité maîtresse est sur **OFF** (en haut à droite de l'écran).
3. Faites maintenant glisser l'interrupteur **SET** en position **RUN**.
4. Un « Récepteur à distance est un dispositif accessoire. Il doit être appris (ou enregistré) dans une « Unité maîtresse avant de pouvoir être reconnu. Voir les sections précédentes de ce manuel pour des instructions sur comment enregistrer un dispositif accessoire.
5. Lorsque correctement implémenté, le système combiné peut seulement avoir une « Unité maîtresse et jusqu'à 10 combinaisons de « Récepteurs à distance.

Convertir un CA-360 de « Récepteur à distance » à « Unité maîtresse » :

Il s'agit d'un processus en deux étapes : La première étape **(A)** ci-dessous consiste à supprimer tout dispositif accessoire enregistré dans l'unité. La deuxième étape **(B)** change à nouveau l'unité en « Unité maîtresse ». Veuillez suivre ces étapes, ou le cas échéant, veuillez communiquer avec le service à la clientèle pour obtenir de l'aide.

CONNEXION, INSTALLATION ET TEST (SUITE):

Convertir un CA-360 de « Récepteur à distance » à « Unité maîtresse » (SUITE) :

(A). Effacer la mémoire interne :

1. Allumer l'Unité maîtresse et positionnez l'interrupteur **SET** dans la position **RUN**.
2. Maintenant, appuyez et relâchez le bouton « **SOS/TEST** 18 fois de manière successive pour effacer sa mémoire interne.
3. Lorsque réussi, l'unité émettra un signal sonore et l'affichage indiquera momentanément **dEL**.
4. Appuyez sur le bouton **RESET/SNOOZE** pour quitter le mode.

(B). Changer en « Unité maîtresse :

1. Faites glisser l'interrupteur **SET** dans la position **TIME**. L'horloge se mettra à clignoter.
2. Appuyez et maintenez le bouton « **MOTION** pendant 6 secondes. L'horloge arrêtera temporairement de clignoter, l'indicateur de l'Unité principale sera sur ON et l'unité émettra un bip. L'horloge clignotera à nouveau.
3. Faites maintenant glisser l'interrupteur **SET** en position **RUN** à nouveau.
4. Une « Unité maîtresse est le récepteur principal d'un système. Un système ne peut pas avoir deux (2) « Unités maîtresses. Tous les accessoires à utiliser dans le système doivent être appris (ou enregistrés) dans l'Unité maîtresse avant de pouvoir être reconnus. Voir les sections précédentes de ce manuel pour des instructions sur comment enregistrer des dispositifs accessoires.
5. Lorsque correctement implémenté, un système d'alerte peut seulement avoir une «Unité maîtresse et jusqu'à 10 combinaisons de « Récepteur à distance ».

NOUVELLES FONCTIONS POUR CA-360V2 :

Détection de capteurs audio non enregistrés CA-AX (en option) :

Le modèle CentralAlert™ CA-360v2 est conçu avec une nouvelle fonctionnalité qui permet à l'utilisateur de détecter tout l'environnement et les moniteurs sans fil de son d'alarme

NOUVELLES FONCTIONS POUR CA-360V2 (SUITE):**Détection de capteurs audio non enregistrés CA-AX (en option) (SUITE) :**

audio qui sont à portée (CA-AX, vendu séparément) et qui n'ont pas été appris (ou enregistrés) dans l'Unité maîtresse de ce modèle CA-360v2. Cette fonctionnalité est particulièrement utile dans les installations pour dortoir ou hôtel.

Lorsque cette fonction est activée et qu'une activation d'un CA-AX non enregistré est détectée, l'Unité maîtresse du CentralAlert™ affichera « AS 0. Une pression rapide sur le bouton **RESET/SNOOZE** annulera cette alerte au sein de son propre système, mais PAS dans les autres systèmes CentralAlert™ adjacents.

Veillez noter: Le réglage d'usine de cette fonction est **OFF**.

Pour activer ce paramètre:

- a. Coupez l'alimentation y compris celle (adaptateur secteur et piles (si utilisés)) de l'Unité maîtresse du CA-360v2.
- b. Appuyez et maintenez le bouton **SOS/TEST** tout en appliquant le courant alternatif.
- c. L'écran affichera un message rapide "**AS ON**".
- d. Poursuivre avec les paramètres d'horloge et réinstaller les piles (si utilisées).
- e. Le paramètre est activé et sera mis en mémoire même si toute l'alimentation est supprimée.

Cette caractéristique avertit l'utilisateur sur le CA-360v2 de l'activation d'un CA-AX qui était dans une pièce adjacente ou dans le couloir (à portée), sans la nécessité d'apprendre (ou enregistrer) le CA-AX.

Pour désactiver ce paramètre:

- a. Coupez toute l'alimentation, y compris celle (adaptateur secteur et piles (si utilisés)) de l'Unité maîtresse du CA-360v2.
- b. Appuyez et maintenez le bouton **MOTION** tout en appliquant le courant alternatif.
- c. L'écran affichera un message rapide "**AS OF**".

NOUVELLES FONCTIONS POUR CA-360V2 (SUITE):

Pour désactiver ce paramètre (SUITE) :

- d. Poursuivre avec les paramètres d'horloge et réinstaller les piles (si utilisées).
- e. Le paramètre est désactivé et sera mis en mémoire même si toute l'alimentation est supprimée.

Indicateurs d'état de la pile : (Nouveau)

Le nouveau modèle CentralAlert™ CA-360v2 est conçu avec une nouvelle fonctionnalité pour alerter les utilisateurs du faible niveau des piles :

- A. Unité maîtresse CA-360v2 fonctionnant sur piles:
Lorsque le CA-360v2 est en mode piles, l'écran sera **OFF**. Une pression rapide sur le bouton **RESET/SNOOZE** affichera l'horloge pendant 3 secondes. Une seconde pression sur le bouton **RESET/SNOOZE** dans les 3 secondes affichera activera le voyant clignotant. Appuyez à nouveau sur **RESET/SNOOZE** pour **DESACTIVER** le clignotant. L'horloge s'affichera de nouveau lorsque l'adaptateur secteur sera utilisé.
- B. Faible niveau des piles sur CA-360v2 :
Lorsque les piles de l'Unité maîtresse CA-360v2 sont faibles, le clignotant CA-360 clignote une fois toutes les 3 secondes. Toutes les fonctions d'alerte sont opérationnelles lorsque les piles ont un faible niveau. Vérifiez et réappliquez l'adaptateur secteur à l'Unité maîtresse CA-360v2 dès que possible. Lorsque les piles de l'Unité maîtresse CA-360v2 sont totalement épuisées, le clignotant cesse de clignoter et l'Unité maîtresse CA-360v2 arrête de fonctionner. Appliquez l'adaptateur secteur au CA-360 et le clignotant commencera à clignoter, indiquant qu'il se remet de l'état de pile faible, mais l'unité ne démarrera pas. L'horloge ne s'affichera pas jusqu'à ce que les piles reviennent à un niveau de charge minimum. Ce processus peut prendre de 5 à 10 minutes. Une fois que l'heure est affichée, réinitialisez l'horloge et l'Unité maîtresse CA-360v2 est prête à l'emploi. Tous les accessoires précédemment appris (ou enregistrés) avec le CA-360v2 sont toujours intacts.

NOUVELLES FONCTIONS POUR CA-360V2 (SUITE):

Indicateurs d'état de la pile: (Nouveau) (SUITE) :

C. Signaux de pile faible de CA-AX.v2 enregistré :

Lorsqu'un signal de batterie faible d'un CA-AX.v2 enregistré est détectée, l'Unité maîtresse CA-360v2 affichera un "**batt**", " **-nn**" à plusieurs reprises pour avertir l'utilisateur qu'une pile de capteur audio CA-AX.v2 est faible. Installez une nouvelle paire de piles dans ce CA-AXv2 pour arrêter le signal de batterie faible provenant de ce CA-AX.v2.

Pour arrêter temporairement l'affichage de pile faible, maintenez enfoncé le bouton **RESET/SNOOZE** pendant plus de 2 secondes. L'affichage reviendra à l'affichage normal de l'heure. Lorsqu'il reçoit à nouveau un autre signal de pile faible d'un CA-AX.v2, l'affichage "**batt**" réapparaîtra.

Remarque: Le CA-AX.v2 transmet son signal de batterie faible une fois toutes les 30 minutes.

SPÉCIFICATIONS TECHNIQUES :

(Unité maîtresse de modèle CA-360v2)

Technologie.....	2,4 GHz Entrée de Smart-Code
Sonnerie de téléphone	>40 vrms, 20 à 65 Hz
Type de prise téléphonique.....	RJ-11
Sortie vibreur de matelas	9 V CC, 150 mA
Entrée alarme/NOAA.....	Impédance d'entrée supérieure Entrée max. 5,6 K Ohm, 15 VDC (actif bas niveau).
Contrôle de lampe externe	
Prise de sortie.....	9 V CC, 150 mA
Piles de secours.....	4 piles AA NiMH (fournies par l'utilisateur) Recommandées > Capacité de1000 mAh.
Pile de sonnette.....	(CR2032 3 Volts au Lithium) Dure 8 à 16 mois (en fonction du nombre d'utilisations)
Sortie d'adaptateur AC.....	9VDC, 1000mA
Température de fonctionnement	10° à 30° C
Température d'entreposage.....	-10° à 40 ° C

Les spécifications sont sujettes à modification sans préavis.

MESSAGES À L'ÉCRAN :**À L'ÉCRAN****INDICATIONS**

1	boSS	Écran de démarrage, l'unité est une unité « Maîtresse
2	Sub	<ul style="list-style-type: none"> • Définissez le CA-360 en tant que récepteur esclave ; ou • Enregistrez un récepteur (CA-RX, CA-PX, CA-CX, CA-360)
3	dr -n	Le numéro d'unité d'un heurtoir / d'une sonnette (CA-DB, CA-DX)
4	AS -n	Le numéro d'unité d'un capteur audio (CA-AX)
5	bAtt -n	Numéro d'avertissement de pile faible de CA-AX jumelé
6	bS -n	Le numéro d'unité d'un capteur sonore pour bébé (CA-BX)
7	CELL	Un détecteur de téléphone portable (CA-CX)
8	NOAA	Un détecteur ou une entrée d'alerte météo par radio (CA-NOAA)
9	SOS	Une entrée activée de signal SOS (CA-SOS)
10	LEAr	L'Unité maîtresse est en mode apprentissage
11	AL 1	Réglage de l'heure de l'alarme 1
12	AL 2	Réglage de l'heure de l'alarme 2
13	ALL	Haut-parleur, vibreur et clignotant sont tous sélectionnés
14	SHA	Vibreur et clignotant sont sélectionnés
15	OFF	L'alarme est mise sur "OFF"
16	Stop	<ul style="list-style-type: none"> • Arrêt de la fonction de répétition de réveil ; ou • Arrêt de l'état de pile faible d'un CA-AX enregistré
17	PH 1	Téléphone 1 sonne
18	PH 2	Téléphone 2 sonne
19	SEt	Réglage de l'heure
20	rUN	Mode de FONCTIONNEMENT normal de l'horloge
21	ON	L'entrée du détecteur de mouvementest Activée (CA-MX)
22	OFF	L'entrée du détecteur de mouvementest Désactivée (CA-MX)
23	dEL	Supprimez ou effacez tous les accessoires appris (enregistrés)
24	AS ON	L'unité détectera tout CA-AX non enregistré à portée
25	AS OF	L'unité ne détectera AUCUN CA-AX non enregistré (défaut)
26	AS 0	Une activation d'un CA-AX non enregistré est détectée

FAQ:**1. Dois-je installer des piles dans l'Unité maîtresse du CentralAlert™ ?**

Rép. : Les piles sont pour une alimentation de secours en cas de panne. L'unité fonctionne avec un adaptateur secteur et les piles sont facultatives. Il est fortement recommandé que vous installiez des piles.

2. Quel type de piles faut-il ?

Rép. : Veuillez uniquement installer des piles NiMH rechargeables. L'utilisation de piles ordinaires ou non rechargeables causera la fuite des piles, des dommages à l'unité et annulera la garantie du produit.

3. Quelle est l'autonomie des piles de secours de l'Unité maîtresse CA-360v2 ?

Rép. : Environ 7 jours (fonctionnement normal, alertes peu fréquentes)

4. Est-ce correct de placer l'Unité maîtresse du CentralAlert™ sur une surface métallique ?

Rép. : Non ! Placez-la uniquement sur une surface non métallique. Une surface en métal affaiblit la transmission du signal sans fil et réduit sa plage de fonctionnement.

5. La sonnette résiste-t-elle à l'eau ?

Rép. : Oui, elle résiste à l'eau car elle est protégée par un joint en caoutchouc. Toutefois, ne l'immergez pas dans l'eau.

6. Quelle est l'autonomie de la pile de la sonnette ?

Rép. : Environ de 8 à 16 mois (cela dépend de combien de fois vous l'utilisez). Remplacez la pile lorsque son indicateur de transmission devient faible ou si son fonctionnement devient moins uniforme.

FAQ (SUITE):**7. Combien d'unités de sonnette mon système CentralAlert™ peut-il prendre en charge ?**

Rép. : Il peut prendre en charge un total de 4 unités dans n'importe quelle combinaison de capteur de sonnette (modèle CA-DB) et de heurtoir (modèle CA-DX).

8. Qu'en est-il d'autres accessoires ?

Rép. : Consultez le tableau dans la « Section ajout d'accessoires. Le système peut prendre en charge jusqu'à 10 récepteurs à distance (CA-RX), 10 téléavertisseurs personnels (CA-PX), 10 capteurs audio (CA-AX, CA-AXv2), 4 pendentifs SOS (CA-SOS), 3 détecteurs sonores pour bébé (CA-BX), 1 capteur de téléphone fixe/portable (CA-CX), et 1 capteur NOM (CA-NOM).

9. Je viens juste d'acheter une sonnette supplémentaire pour mon système CentralAlert™ mais ça n'a pas fonctionné. Que dois-je faire ?

Rép. : Tous les nouveaux dispositifs accessoires doivent être appris ou enregistrés par une Unité maîtresse CentralAlert™ avant de pouvoir fonctionner ou être reconnus. Voir les sections précédentes de ce manuel pour des instructions sur comment enregistrer un dispositif accessoire.

10. J'ai acheté quatre systèmes CentralAlert™ pour ma maison. Puis-je les combiner dans un seul système ?

Rép. : Oui vous le pouvez. Vous devez convertir trois des unités CentralAlert™ d'Unité maîtresse à « Récepteur à distance afin qu'elles puissent être apprises (ou enregistrées) par l'Unité maîtresse restante. (Consultez la section sur comment convertir le CA-360 en « Récepteurs à distance).

FAQ (SUITE):**11. Comment réinitialiser le message de pile faible "batt -xx" sur le CA-360 ?**

Rép. : Appuyez et maintenez le bouton bouton "SNOOZE/RESET" pendant 2 secondes. (Notez que xx identifie le numéro du périphérique)

12. Qu'est-ce qui a causé l'apparition de ce message ?

Rép. : Ce message est uniquement associé au capteur audio CA-AX... Il indique que la pile du CA-AX. est faible ou qu'il n'est pas allumé, ou qu'il est peut-être trop loin du CA-360. Activez-le ou déplacez l'unité plus près du CA-360 pour généralement résoudre le problème.

13. J'ai du mal à enregistrer un accessoire dans mon système CA-360. Que dois-je faire ?

Rép. : Assurez-vous de maintenir enfoncé le bouton sur l'accessoire pendant au moins 6 secondes lors de l'enregistrement ou jusqu'à ce que vous entendiez deux signaux sonores provenant du CA-360 pour confirmation.

14. J'ai une grande maison, puis-je utiliser deux CA-360 ou plus pour augmenter la zone de couverture ?

Rép. : Oui, parce que le CA-360 possède une fonction répéteur intégrée. Chaque CA-360 peut relayer le signal qu'il a reçu à l'unité suivante. Cela augmente la zone de couverture de manière efficace.

15. Pourquoi mon CA-360v2 affiche "AS O" même si aucun de mes CA-AX n'est activé ?

Rép. : Votre CA-360v2 a activé la fonctionnalité « Détection de capteurs audio CA-AX non enregistrés. Vous pouvez la désactiver en suivant les étapes décrites précédemment dans cette section.

**ACCESSOIRES POUR L'UNITÉ MAÎTRESSE DU
CENTRALALERT™ :**

MODÈLE	DESCRIPTION
CA-AX	Capteur d'alarme audio
CA-BX	Détecteur sonore pour bébé
CA-CX	Émetteur de capteur de sonnerie/clignotant de téléphone fixe/portable
CA-DB	Sonnette sans fil résistant aux intempéries,
CA-DX	Capteur de heurtoir de porte
CA-DXH	Suspension de porte Heurtoir de porte
CA-LX	Connecteur de clignotant de lampe
CA-MX	Détecteur de mouvement
CA-NOAA	Capteur d'avertissement météo d'urgence
CA-PX	Récepteur portable personnel
CA-RX	Récepteur portable à distance
CA-SOS	Capteur de bouton d'aide d'urgence
BS-100	Vibreux de matelas
CA-BP	Quatre (4) piles rechargeables AA NiMH

GARANTIE :

Votre **CentralAlert™ Modèle 360** est livré avec une limitée d'un an garantie. Nous garantissons au cours de cette période de garantie à partir de la date de acheter à l'origine que ces produits seront libres de défauts de matériaux et de fabrication dans la maison destinée utiliser. Dans le cas où ces produits ne fonctionnent pas correctement à l'intérieur un an d'achat initial en raison de défauts de matériaux ou de travail Manship, retourner l'unité (port payé) avec preuve d'achat (Ticket de caisse ou bordereau d'expédition, sans exception) à Serene Innovations, Inc.. Serene Innovations, Inc. réparera ou remplacera l'unité (Avec un appareil remis à neuf ou de l'unité de la condition égale) et le retourner à vous (par UPS / USPS de l'expédition au sol), sans frais pour vous, si le appareil est retourné dans les 30 jours suivant l'achat. Si l'appareil est retourné après 30 jours suivant l'achat, mais au sein de la période de garantie, il y aura être un frais de manutention de garantie de 9.95 US \$ pour chaque déclaration.

Cette garantie ne couvre pas tout produit qui a été accidentaire endommagé en raison de: abus, la négligence, l'utilisation sur fréquence électrique ou tension autre que celle indiquée sur le produit et /ou décrits dans ce manuel. Les défauts ou les erreurs causées par unauthoraltérations lisés, les réparations et / ou altérations ne sont pas non couvertureed par cette garantie.

DOMMAGES ACCESSOIRES OU INDIRECTS:

Ni Serene Innovations, Inc., ni le détaillant, distributeur ou à la vente distributeur a la responsabilité de tout dommage accidentel ou consequental dommages, y compris, sans limitation, la perte de profit commercial ou pour les frais accessoires, la perte de temps ou désagréments. Certains états ne permettent pas l'exclusion ou la limitation des accessoires ou consequental dommages, de sorte que la limitation ci-dessus ou l'exclusion peut pas appliquer à vous

Cette garantie vous donne des droits spécifiques. Vous pouvez avoir d'autres droits juridiques qui varient d'un État à État. Si un défaut couvert par cette garantie devrait se produire, contactez rapidement un Customer Care tants reprépar téléphone ou se connecter à www.sereneinnovations.com à obtenir un numéro de retour de marchandise d'autorisation et d'expédition instructions avant de retourner le produit à nous. Tout envoi sans RMA ne sera pas accepté et sera restituée à vos frais.

GARANTIE (SUITE):

Tout produit retourné autorisé doit être accompagné d'une preuve d'achat et une brève description du problème. Pour sortir de réparation et de garantie, s'il vous plaît communiquer avec notre service à la clientèle Département pour les directions.

INFORMATIONS FCC À L'INTENTION DES CONSOMMATEURS AMÉRICAINS UNIQUEMENT:

Cet équipement est conforme à la Section 68 de la réglementation FCC et aux directives adoptées par l'ACAC. Au dos de cet équipement se trouve une étiquette indiquant, entre autres informations, un identifiant produit de [US: XXXXXXXXXX]. S'il vous est demandé, ce numéro doit être fourni à la société de téléphone. Si cet équipement, Modèle CA-xx, provoque des dommages au réseau téléphonique, la société de téléphone vous avertira à l'avance qu'une interruption temporaire du service pourrait être nécessaire. Dans l'impossibilité d'une notification préalable, la société de téléphone avertira le client dès que possible. Par ailleurs, vous serez informé de votre droit à porter plainte auprès de la FCC si vous le jugez nécessaire. La compagnie de téléphone est susceptible d'apporter des modifications à l'équipement, aux opérations et aux procédures de cette installation qui pourraient affecter le fonctionnement de l'équipement. Si tel est le cas, la société de téléphone vous en avertira par avance afin que vous puissiez effectuer les modifications nécessaires pour maintenir un service ininterrompu. Si vous rencontrez des difficultés avec cet équipement, déconnectez-le du réseau jusqu'à ce que le problème ait été corrigé, ou jusqu'à être certain que l'équipement ne dysfonctionne pas. Veuillez suivre les instructions de réparation (par ex. dans la section remplacement de piles); par ailleurs, ne changez ni ne réparez aucune pièce de l'appareil en dehors de ce qui est indiqué. La connexion à des services de ligne partagée est soumise aux taxes d'État. Contactez la State Public Utility Commission, la Public Service Commission ou la Corporation Commission pour tout renseignement. Si la société de téléphone demande des informations sur l'équipement connecté à leurs lignes, indiquez-lui :

- A. Le numéro de téléphone auquel est connectée l'unité
- B. L'indice d'équivalence de sonnerie [REN]
- C. Le connecteur USOC requis [RJ11C], et
- D. Le numéro d'enregistrement FCC [US: XXXXXXXXXX]

Les points (B) et (D) sont indiqués sur l'étiquette. L'indice d'équivalence sonnerie (REN) est utilisé pour déterminer combien d'appareils peuvent être reliés à votre ligne téléphonique. Dans la plupart des régions, la somme des REN de tous les appareils ne devrait pas dépasser cinq (5,0). Si trop d'appareils sont connectés, ils pourraient ne pas sonner correctement.

Cet équipement est conforme à la Section 68 de la réglementation FCC

Sur l'équipement figure une étiquette indiquant, entre autres informations, le numéro d'enregistrement FCC et l'indice d'équivalence de sonnerie (REN). Si elles vous sont demandées, ces informations devront être fournies à la société de téléphone.

Cet équipement utilise le connecteur USOC (Universal Service Order Code) suivant: RJ-11. La connexion au réseau téléphonique devrait être réalisée à l'aide d'un câble téléphonique modulaire standard de type RJ-11.

INFORMATIONS FCC À L'INTENTION DES CONSOMMATEURS AMÉRICAINS UNIQUEMENT (SUITE):

Le REN est utile pour déterminer le nombre d'appareils que vous pouvez relier à votre ligne téléphonique afin qu'ils sonnent toujours tous lorsque votre numéro est appelé. Dans la plupart des régions, mais pas toutes, la somme des REN de tous les appareils reliés à une même ligne ne devrait pas dépasser cinq (5,0). Pour être sûr du nombre d'appareils que vous pouvez connecter à votre ligne, tel que déterminé par le REN, contactez votre société de téléphone locale afin de connaître le REN maximum pour votre zone d'appel.

Si votre équipement téléphonique entraîne des dommages au réseau, la société de téléphone est susceptible d'interrompre temporairement le service. Si possible, elle vous en avertira par avance. Mais dans l'impossibilité d'une notification préalable, vous serez averti dès que possible. Vous serez informé de votre droit à porter plainte auprès de la FCC.

Votre société de téléphone est susceptible d'apporter des modifications à ses installations, à son équipement, à ses opérations et à ses procédures, qui pourraient affecter le fonctionnement de votre équipement. Si tel est le cas, vous en serez averti par avance afin de vous donner la possibilité de maintenir un service téléphonique ininterrompu.

Dans l'éventualité où cet équipement ne fonctionnerait pas correctement, déconnectez l'unité de la ligne téléphonique. Essayez d'utiliser un autre téléphone approuvé par la FCC avec le même câble. Si le problème persiste, contactez le service de maintenance de la société de téléphone.

Si le problème persiste et semble lié à cette unité, déconnectez-la de la ligne téléphonique et cessez de l'utiliser jusqu'à ce qu'elle soit réparée. Pour les informations relatives à la réparation ou à la garantie, merci de contacter Serene Innovations, Inc. au 562-407 5400. Veuillez noter que la société de téléphone pourrait vous demander de déconnecter cet équipement du réseau jusqu'à ce que le problème soit réglé ou jusqu'à ce que vous soyez certain que l'équipement ne dysfonctionne pas.

Cet équipement ne contient aucune pièce réparable par l'utilisateur.

Cet équipement ne devrait pas être utilisé sur les services à pièces fournis par la société de téléphone. La connexion à des lignes partagées est soumise aux taxes d'État. Contactez la Public Utility Commission ou la Public Service Commission de l'État pour tout renseignement.

Si votre foyer est équipé d'une alarme avec des câbles spéciaux connectés à la ligne téléphonique, assurez-vous que l'installation du présent équipement ne désactive pas l'alarme. Si vous avez des questions sur ce qui pourrait désactiver l'alarme, consultez la société de téléphone ou un installateur qualifié.

INFORMATIONS FCC À L'INTENTION DES CONSOMMATEURS AMÉRICAINS UNIQUEMENT (SUITE):

Informations relative à la section 15 de la réglementation FCC

Cet appareil est conforme à la section 15 de la réglementation FCC. Le fonctionnement est sujet aux deux conditions suivantes : (1) cet appareil ne doit pas provoquer d'interférences nuisibles, et (2) cet appareil doit accepter toute interférence reçue, y compris celles pouvant entraîner un fonctionnement indésirable. Des tests sur cet équipement ont montré qu'il respecte les limites d'un appareil numérique de classe B, conformément à la Section 15 de la réglementation FCC. Ces limites visent à assurer une protection raisonnable contre les interférences nuisibles dans les installations résidentielles.

Cet équipement génère, utilise et peut émettre des ondes radio et, s'il n'est pas installé et utilisé conformément aux instructions, peut entraîner des interférences nuisibles avec les communications radio. Toutefois, il n'existe aucune garantie que des interférences nuisibles ne seront pas produites par une installation particulière. Si cet équipement provoque des interférences gênantes sur la réception radio ou télé, ce qui peut être déterminé en éteignant et en rallumant l'équipement, vous pouvez essayer l'une des méthodes suivantes pour résoudre le problème :

1. Si cela est possible de manière sécurisée, réorientez l'antenne de la télévision ou de la radio.
 2. Dans la mesure du possible, repositionnez la télévision, la radio ou autre récepteur, en tenant compte du téléphone sans fil.
 3. Branchez l'adaptateur secteur du téléphone sans fil dans une autre prise électrique.
 4. Demandez de l'aide au distributeur ou à un technicien radio/TV expérimenté.
- Modification : toute modification n'étant pas approuvée expressément par le fabricant de l'appareil pourrait rendre nul la légitimité de l'utilisateur à faire fonctionner l'appareil.

REMARQUE : Le label Industry Canada identifie un équipement certifié Cette certification signifie que l'équipement répond aux exigences de fonctionnement, de protection et de sécurité des réseaux de télécommunication, telles que recommandées dans le(s) document(s) d'Exigences techniques d'équipement final appropriés. Le département ne garantit pas que l'équipement fonctionnera à la satisfaction de l'utilisateur.

Avant d'installer cet équipement, l'utilisateur devrait s'assurer qu'il est autorisé à le connecter aux installations de la société locale de télécommunication. L'équipement doit également être installé au moyen d'une méthode de connexion acceptable. Le client devrait être conscient que le respect des conditions susmentionnées pourrait ne pas empêcher la dégradation du service dans certaines situations. Les réparations effectuées sur un équipement certifié devraient être coordonnées par un représentant désigné par le fournisseur. Toute réparation ou modification réalisée par l'utilisateur sur cet équipement, ou mauvaise utilisation, pourrait autoriser la société de télécommunication à demander la déconnexion de l'équipement. L'utilisateur devrait s'assurer, pour sa propre protection, que les connexions électriques à la terre du service d'électricité, des lignes téléphoniques et du réseau interne de canalisations métalliques, s'il y en a, sont reliées ensemble. Cette précaution pourrait être particulièrement importante en zone rurale.

INFORMATIONS FCC À L'INTENTION DES CONSOMMATEURS AMÉRICAINS UNIQUEMENT (SUITE):

Avertissement: L'utilisateur ne devrait pas tenter d'effectuer ces connexions lui-même, mais contacter l'autorité de contrôle électrique appropriée, ou un électricien, selon le cas. Le REN de ce téléphone amplifié est indiqué sur l'étiquette IC réglementaire située au dos du produit.

REMARQUE: L'indice d'équivalence de sonnerie (REN) attribué à chaque appareil final fournit une indication du nombre maximum de terminaux qu'il est permis de connecter à l'interface téléphonique. La terminaison d'une interface peut être composée de n'importe quel nombre d'appareils, à la seule condition que la somme des indices d'équivalence de sonnerie de tous les appareils ne dépasse pas 5.

Cet appareil numérique de Classe B est conforme à la norme canadienne ICES-003.



Serene Innovations, Inc.
14731 Carmenita Road, Norwalk, CA 90650 Toll Free: 866.376.9271
Local 562.407.5400 www.sereneinnovations.com